



**KRÁSA VÝŽIVA**  
**DOMÁCNOŠŤ**



# KRÁSA 04 /

KRÁSA	04
ARTISTRY™	06
ARTISTRY Creme LuXury	10
ARTISTRY YOUTH XTEND™	12
ARTISTRY HYDRA-V™	22
ARTISTRY essentials	34
ARTISTRY INTENSIVE SKINCARE™	40
ARTISTRY IDEAL RADIANCE™	46
ARTISTRY Doplnková starostlivosť	50
ARTISTRY Dekoratívna kozmetika	54
ARTISTRY Predajné pomôcky	86
Vône	90
Starostlivosť o telo	102
SATINIQUE™ Starostlivosť o vlasy	104
HYMM™	122
HAND SERIES Starostlivosť o ruky	126
BODY SERIES™ Starostlivosť o telo	128
GLISTER™ Starostlivosť o ústnu dutinu	134

Jedine Vlastníci podnikania Amway, ktorí majú registrované svoje podnikanie podľa platných legislatívnych a daňových nariadení danej krajiny sú oprávnení mať príjem pochádzajúci z predaja tovaru a služieb.



# VÝŽIVA 138 /

NUTRILITE™	140
Nájdite si vhodné výživové doplnky	144
Základ pre fyzickú pohodu	146
Základné výživové doplnky	148
Cielené výživové doplnky	152
Regulácia hmotnosti	
- bodykey by NUTRILITE™	168
Krása zvnútra - TRUVIVITY by NUTRILITE™	174
Aktívny životný štýl	176
NUTRILITE Doplnkové výrobky	179
XS™ Power Drink	180
Jedlá a nápoje	182

# DOMÁCNOSŤ A BÝVANIE 188 /

AMWAY HOME™	190
AMWAY HOME Starostlivosť o bielizeň	192
AMWAY HOME Starostlivosť o povrchy	198
AMWAY HOME Starostlivosť o riad	204
Špeciálne čistiace prostriedky	206
Dávkovače a aplikátory	208
iCook™	212
iCook Nerezový riad	218
iCook Kuchynské pomôcky	224
iCook Nože	225
Amway™ eSpring™	
Systém na doúpravu vody	226

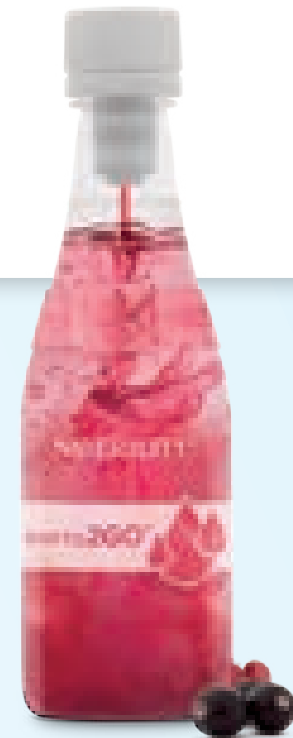

# KRÁSA

PRE SKVELÝ  
VZHĽAD  
A EŠTE LEPŠÍ  
POCIT Z DŇA.

004

Viac informácií získate, ak navštívite [www.amway.sk](http://www.amway.sk)



Príjemná chvíľa každý deň.

# KAŽDÁ ŽENA JE JEDINEČNÉ UMELECKÉ DIELO

**ARTISTRY™ patrí medzi päť  
najpredávanejších značiek prémiovej  
starostlivosti o pleť na svete.\***

Značka ARTISTRY túži dať každej žene schopnosť objaviť, zmocniť sa a vychutnávať si svoju vlastnú jedinečnú krásu. Korene jedinečnosti kozmetických výrobkov značky ARTISTRY siahajú do roku 1950, kedy podnikavý manželský pár prekročil hranice všednosti, aby spojil vedu, výživu a umenie a dosiahol revolučný zvrät v tejto oblasti.

KRÁSA V POPREDÍ

# ARTISTRY™

ARTISTRY™

## ABY STE SA MOHLI STARAŤ O SVOJU KRÁSU, POTREBUJETE OSVEDČENÉ RIEŠENIA.

Dnes značka ARTISTRY™ prináša vedecky overené a revolučné riešenia pre krásu a žiarivý oslňujúci vzhľad, založené na troch kľúčových základoch: **Objavy, Predstavivosť, Vynaliezavosť**

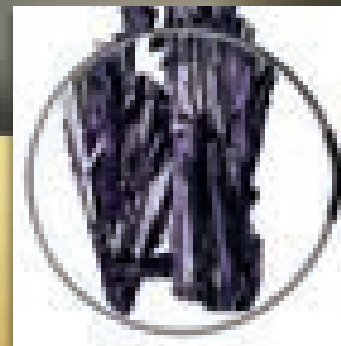

### OBJAVY

Objavujeme a skúmame svet, aby sme našli najvzácnejšie a najúčinnnejšie prísady poskytujúce pleti dokonalú starostlivosť, ktorú si zaslúži.

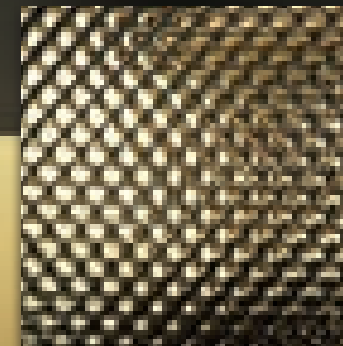

### PREDSTAVIVOSŤ

Predstavivosť značky ARTISTRY umožňuje určovať trendy v oblasti krásy vďaka globálnej sieti vyše 900 vedeckých pracovníkov, inžinierov a určovateľov trendov, ktorí vedia, kam sa uberá priemysel krásy.

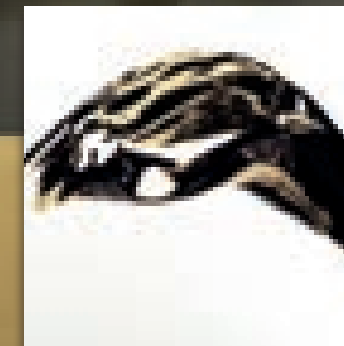

### VYNALIEZAVOSŤ

Naša vynaliezavosť znamená, že už dnes máme technológie zajtrajška a účinnosť je pre nás vždy na prvom mieste, tak sa dostávame ku najnovším vedeckým riešeniam v oblasti krásy.

\* Zdroj: Vysvetlenie metodológie: Zdroj Euromonitor International Limited; Krása a osobná starostlivosť 2015, Kategória prémiovej krásy a osobnej starostlivosti prémiovej starostlivosti o pleť - kategória a podkategória; hodnota globálneho predaja RSP 2014



# OBJAVTE ARTISTRY™

„Značka ARTISTRY prináša pokrokové riešenia v oblasti starostlivosti o pleť a dekoratívnej kozmetiky, vždy odhodlaná mať pre vás tie najlepšie výrobky pre vašu krásu.“

## TVÁR ZNAČKY

Hollywoodska herečka, Teresa Palmer je známa svojím životným štýlom a žiarivým výzorom a jej inšpiratívna krása tvorí dokonalý súlad s jej nezávislosťou, sebavedomím a úspechom.

KRÁSA V POPREDÍ

# ARTISTRY™

ARTISTRY™

## ARTISTRY KRÁSA V POPREDÍ™

Značka ARTISTRY™ neustále posúva hranice krásy. Použité vzácne a účinné zložky pochádzajú zo všetkých kútov sveta. Vždy máme na zreteli účinky prípravku a prinášame vám inovatívne, vedecky pokročilé a mimoriadne efektívne riešenia pre krásu.



Všetky výrobky ARTISTRY sú dermatologicky testované.

## GLOBÁLNY LÍDER V OBLASTI KRÁSY

ARTISTRY patrí medzi päť najpredávanejších značiek ponúkajúcich prvotriedne výrobky starostlivosti o pleť na svete,\* pričom už viac ako 45 rokov stavia na priekopníckych technológiách používaných v oblasti starostlivosti o pleť. Dnes sa ARTISTRY považuje za jednu z vedúcich svetových značiek prinášajúcich prémiové výrobky starostlivosti o pleť.

## LÍDER V OBLASTI VEDY

Za úspechom značky ARTISTRY stojí tím medzinárodne uznávaných dermatológov, výskumníkov a vedcov. Vďaka ich priekopníckemu úsiliu nám bolo udelených takmer 200 patentov, zatiaľ čo vyše 80 ďalších je prihlásených.

## SÚZVUK KRÁSY, VEDY A ZDRAVIA

So značkou ARTISTRY sa môžete aj vy cítiť a vyzerat lepšie nielen zvonku, ale aj zvnútra. Naším cieľom je používať tie najúčinnéjšie prírodné zložky a pestovať rastliny s blahodárnym účinkom na krásu organizmu na vlastných Nutrilite farmách s trvalo udržateľným poľnohospodárstvom.

\* Zdroj: Vysvetlenie metodológie: Zdroj Euromonitor International Limited; Krása a osobná starostlivosť 2015. Kategória prémiovej krásy a osobnej starostlivosti prémiovej starostlivosti o pleť - kategória a podkategória; hodnota globálneho predaja RSP 2014

KRÁSA ARTISTRY™

# ARTISTRY™ KOLEKCIA CREME LUXURY

## ZAŽITE SKUTOČNÚ ZMENU

Tam, kde sa stretne najdokonalejšia starostlivosť o pleť a vedecká inovácia je výsledkom pleť, ktorá sa správa, akoby bola až o 15 rokov mladšia.

①

PRÍPRAVA

②

NASÝTENIE

●

VYŽIVENIE

Viete, že **NEMÁTE POVINNOSŤ VYZERAŤ NA SVOJ VEK.**

### HLADŠIA A PEVNEJŠIA PLEŤ

#### A // ARTISTRY CREME LUXURY\*

Luxusný jemný hydratačný prípravok na tvár dokáže skutočne výnimočne zmeniť vzhľad vašej pleti.

- Hladšia a pevnejšia pleť - viditeľne rozjasnená pleť s obnovenou elasticitou.
- Prvý prípravok kozmetického priemyslu, ktorý používa Cardiolipin - zriedkavú a drahú prísadu, podobnú látke, ktorá sa nachádza v pleťových bunkách.
- Pôsobí na vonkajšie aj vnútorné príčiny starnutia pleti zároveň.
- Nasýtený krehkou a exkluzívnou vôňou - symfóniou kvetinových tónov - ktorá odráža jemnú konzistenciu krému.

**45 ml, obj. č. 103564**

### PEVNOSŤ A ELASTICITA ZVÝŠENÉ AŽ O 98%

#### B // ARTISTRY CREME LUXURY OČNÝ KRÉM\*

Starnutie pleti sa vždy najskôr prejaví v okolí očí. Moderný, neparfumovaný krém so špeciálnym zložením vyživuje a pomáha napravnáť stav jemnej pleti v okolí očí, poskytuje trvalú hydratáciu a pomáha ju chrániť pred poškodzujúcimi prejavmi starnutia.

- Dramaticky odstraňuje jemné linky a mimické vrásky v okolí očí.
- O 98 % zvýšená pevnosť a elasticita, o 87 % zlepšený vzhľad tmavých kruhov a o 78 % zmenšenie opuchov po 12 týždňoch.

**15 ml, obj. č. 109698**

VEDELI STE, ŽE..?

CELL EFFECT

Nachádza sa výlučne v prípravkoch ARTISTRY™ Kolekcie Creme LuXury - technológia CellEffect pomáha vyživíť, oživiť a chrániť vašu pleť tak, aby sa správala, akoby bola o 15 rokov mladšia. Radujte sa z obnovej pružnosti, zdokonalenej odolnosti pleti a zmiznutých jemných vrások.



ARTISTRY™  
Creme LuXury

KRÁSA ARTISTRY™ // CREME LUXURY

Vysvetlenie symbolov: Pre všetky typy pleti. \*Do vypredania zásob

Chcete  
**VYZERAŤ TAK  
MLADO, AKO  
SA CÍTITE**

**ARTISTRY**  
YOUTH XTEND™

**ARTISTRY™**

## PRIPRAVTE SVOJU PLEŤ NA NOVÚ BUDÚCNOSŤ

Kolekcia ARTISTRY YOUTH XTEND™ bola špeciálne vytvorená tak, aby pomáhala zlepšiť vzhľad jemných línií a vrások.

Už po týždni používania ARTISTRY YOUTH XTEND Power Systému, tvoreného kombináciou štyroch najúčinnějších prípravkov, si všimnete prvé známky mladšie vyzerajúcej pleti.

Aby sme dosiahli tieto pozoruhodné výsledky a chránili pleť pred ďalšími prejavmi starnutia, naši vedci používajú extrakt plodov ovocia afrického baobabu - známeho ako "strom života".

## STROM ŽIVOTA

Pri hľadaní možných spôsobov zachovania mladistvého vzhľadu pleti našich vedcov zaujal príbeh o legendárnom africkom strome baobabe. Je známy ako „strom života“, pretože sa dožíva až 1 000 rokov. Pri jeho skúmaní naši vedci zistili, že výťažky z plodov stromu sú bohaté na hydratačné zložky a antioxidanty potrebné na ochranu pleti a zachovanie jej stavu.

Tento vzácny výťažok tvorí základ jednej z kľúčových zložiek výrobkov kolekcie ARTISTRY YOUTH XTEND určených na starostlivosť o pleť.



VÝŤAŽOK Z PLODOV  
AFRICKÉHO BAOBABU

# ARTISTRY YOUTH XTEND™ KOLEKCIA



PRÍPRAVA



NASÝTENIE



VÝŽIVENIE

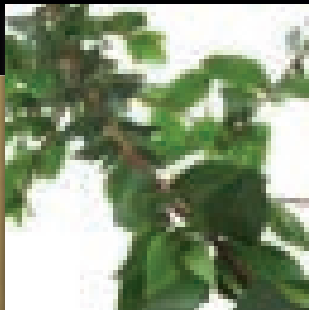

## REVITALIZUJE

LifeSirt™ pochádza zo stredomorskej rastliny myrty a jej extrakt dokáže vyživovať a revitalizovať pletové bunky.

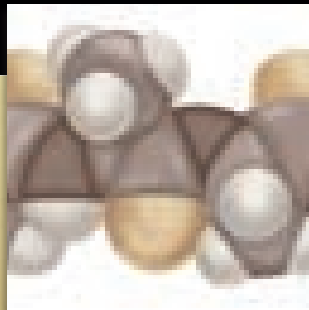

## OŠETRUJE

Patentovaný Micro-X6 peptid pomáha napraviť poškodenia pleti, vyhládza a zneviditeľňuje jemné linky a vrásky.



## CHRÁNI

Extrakt ovocia afrického baobabu a iné prírodné prísady pomáhajú chrániť a upokojiť pleť a zároveň jej vrátiť žiarivosť.



## ZAČNITE OŠETRENOU PLEŤOU, KTORÁ JE V POHODE

### A // ARTISTRY YOUTH XTEND™ Čistiaca pena

Počas ošetrovania pomáha upokojiť pleť a zlepšiť jej pružnosť. Prípravok s bohatým zložením a vyživujúcim účinkom je obohatený o zložky, ktoré podporujú revitalizáciu pokožky.

- Výťažky z plodov afrického baobabu chránia pleť.
- Výťažok z ovsu patentovaný v USA ošetruje pleť a zjemňuje ju na dotyk.

🕒 125 ml, obj. č. 113801

## TONIZUJE PLEŤ A UZAMKNE V NEJ VLHKOSŤ

### B // ARTISTRY YOUTH XTEND™ Zjemňujúca emulzia

Výrobok s jemným zložením pomáha hydratovať pleť a pripraví ju na aplikáciu séra a hydratačných prípravkov určených na boj s časom. Pomáha posilniť tie časti epidermy, ktoré optimalizujú úroveň hydratácie.

- Vďaka pôsobeniu výťažkov Liriope muscari podporuje reguláciu hydratácie pokožky.
- Zjemňujúce zložky zvyšujú schopnosť pokožky priaznivo reagovať na ďalšie ošetrovanie.
- Ošetrojúce zložky poskytujú hydratáciu a zjemnia pleť.

🕒 200 ml, obj. č. 113802

Vysvetlenie symbolov:

☐ Všetky typy pleti ☑ Denné použitie ☒ Nočné použitie

# VÝNIMOČNÝ VÝROBOK

// A



1

PRÍPRAVA

NASÝTENIE

VYŽIVENIE

## ODOMKNITE PROTEÍNY MLADOSTI VO SVOJEJ PLETI

### A // ARTISTRY YOUTH XTEND™ Koncentrované sérum

Vysokoučinné sérum na denné použitie je základným krokom v príprave vašej pleti na novú budúcnosť. Odomyká proteíny vašej pleti, aby vyzerala dlhšie mlado.

- Obsahuje vysoké koncentrácie LifeSirt™, v dôsledku čoho účinne bojuje s časom a dodáva pleti mladistvejší vzhľad.
- Vďaka výťažkom z čiernych ríbezlí a čerešni Acerola pomáha hydratovať pokožku a zároveň ju chrániť pred pôsobením voľných radikálov. Výťažky z plodov afrického baobabu pomáhajú chrániť pokožku.
- Spolu s Vyživujúcim očným krémom a Vyživujúcim krémom/emulziou je kľúčovou súčasťou ARTISTRY YOUTH EXTEND Power Systému.

30 ml, obj. č. 113809

// B

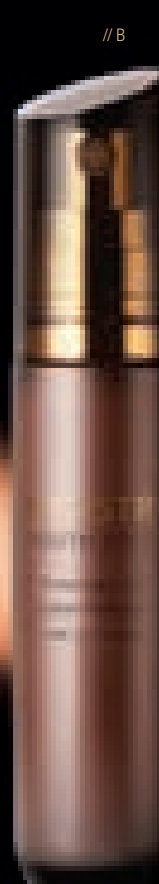

// C

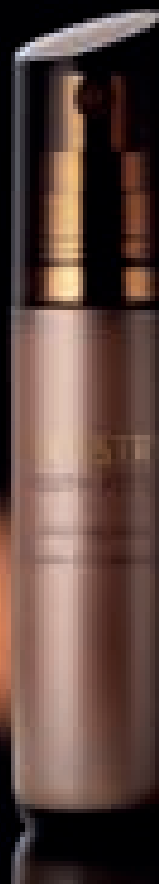

## JEMNÉ NEZAŤAŽUJÚCE RIEŠENIE PRE HLADŠIU PLEŤ

### B // ARTISTRY YOUTH XTEND™

#### Ochranná emulzia - NA DEŇ

Lahká, na antioxidanty bohatá emulzia pomáha ošetriť, vyhladiť pleť a predchádzať tvoreniu jemných liniek a vrások. Širokospektrálny OF 15 prispieva k ochrane pleti pred poškodením UVA a UVB žiarením. Ideálna pre zmiešanú až mastnú pleť.

- Každodenným používaním sa pleť stáva jemnejšou.
- Výťažky z plodov afrického baobabu pomáhajú chrániť pokožku.

150 ml, obj. č. 113803

## UVOLŇOVANIE PRÍRODZENÝCH PROTEÍNOV MLADOSTI POČAS SPÁNKU

### C // ARTISTRY YOUTH XTEND™

#### Vyživujúca emulzia - NA NOC

Prípravte svoju pleť na novú budúcnosť počas spánku vďaka účinným prírodným zložkám použitým na boj s časom. Spolupôsobí s bielkovinami prítomnými v pokožke, čím pomáha pleti dlhšie si udržať svieži vzhľad. Ideálna pre zmiešanú až mastnú pleť.

- LifeSirt podporuje produkciu prírodných proteínov mladosti v pleti, preto pleť vyzerá mladšie.
- Pupalka dvojročná a Lúčnica biela zvyšujú prirodzenú úroveň hydratácie pleti.

50 ml, obj. č. 113804



**PODPORTE OBNOVU PLETI AJ POČAS DŇA****A // ARTISTRY YOUTH XTEND™  
Ochranný krém - NA DEŇ**

Luxusný hydratačný krém so silným antioxidantným účinkom, ktorý pomáha ošetriť a zjemniť pleť. Širokospektrálny OF 15 prispieva k ochrane pleti pred poškodením UVA a UVB žiarením. Ideálny pre normálnu až suchú pleť.

- Každodenným používaním sa pleť stáva jemnejšou na dotyk.
- Výťažky z plodov afrického baobabu pomáhajú chrániť pokožku.

50 ml, obj. č. 113807

**HYDRATÁCIA POČAS NOCI PRE PLEŤ  
S POCITOM MLADOSTI****B // ARTISTRY YOUTH XTEND™  
Vyživujúci krém - NA NOC**

Prípravok s bohatým zložením, ktorý podporuje hydratáciu pleti počas spánku. Spolupôsobí s bielkovinami prítomnými v pokožke, čím pomáha pleti dlhšie si udržať svieži vzhľad. Ideálny pre normálnu až suchú pleť.

- LifeSirt podporuje produkciu prirodzených proteínov mladosti v pleti, preto pleť vyzerá mladšie.
- Pupalka dvojročná a Lúčnica biela podporujú prirodzenú hydratáciu pokožky.

50 ml, obj. č. 113808

**PODPORTE OBNOVU PLETI AJ POČAS DŇA****C // ARTISTRY YOUTH XTEND™  
Vyživujúci očný krém**

Výrobok obsahuje účinnú zmes prírodných zložiek a je určený na starostlivosť o jemnú pokožku v okolí očí. Podporuje tvorbu proteínov mladosti prirodzene prítomných v pleti, čím prispieva k zníženiu viditeľnosti jemných línií a vrások.

- LifeSirt napomáha tomuto pôsobeniu, vďaka čomu pleť vyzerá mladšie.
- Výťažky z plodov afrického baobabu chránia pleť.
- Výťažky z čiernych ríbezlí a čerešní Acerola napomáhajú hydratácii, ošetriť a zjemniť pleť, a chránia ju pred pôsobením voľných radikálov.

15 ml, obj. č. 113810



Vysvetlenie symbolov: Pre normálnu až suchú pleť  
Všetky typy pleti Denné použitie Nočné použitie

# ARTISTRY YOUTH XTEND™ POWER SYSTÉM

1

PRÍPRAVA

NASÝTENIE

RYŽIVENIE

Power Systém tvorí kombinácia najúčinnnejších prípravkov radu ARTISTRY YOUTH XTEND a pozostáva z Koncentrovaného séra, Vyživujúceho očného krému, Ochranného krému/Emulzie a Vyživujúceho krému/Emulzie. Už po týždni používania ARTISTRY YOUTH XTEND Power Systému si všimnete prvé známky mladšie vyzerajúcej pleti.

Vďaka jednej z najmodernejších kombinácií výrobkov určených na boj s časom môžete zaradením týchto štyroch výrobkov do pravidelnej každodennej starostlivosti prispieť k získaniu mladšie vyzerajúcej pleti.



// D

SILNÁ KOMBUNÁCIA PRE HEBKEJŠIU A MLADISTVEJŠIU PLEŤ.

ARTISTRY YOUTH XTEND  
Power Systém s krémami  
Obj. č. 253580

A // Vyživujúci krém ☺

B // Ochranný krém ●

C // Vyživujúci očný krém ●●

D // Koncentrované sérum ●●

// A

// B

// C

// A

// B

// C



// D

## PREUKÁZATELNÉ VÝSLEDKY

- Mladší vzhľad pleti – počas klinických testov 81 % žien postrehlo prvé známky mladšie vyzerajúcej pleti už po jednom týždni používania Power Systému.
- Zníženie viditeľnosti jemných línií a vrások - 78 % účastníčok testu si po jednom týždni používania Power Systému všimlo zníženie viditeľnosti jemných línií a vrások.
- Pleť jemnejšia na dotyk - 96 % žien po týždni používania Power Systému\* postrehlo zjemnenie pleti na dotyk.

## PRVÉ ZNÁMKY OMLADENEJ PLETI UŽ PO TÝŽDNI

ARTISTRY YOUTH XTEND™  
Power Systém s emulziami  
obj. č. 253579

A // Vyživujúca emulzia ☺

B // Ochranná emulzia ●

C // Koncentrované sérum ●●

D // Vyživujúci očný krém ●●

\*\* Spotrebiteľský prieskum založený na výsledkoch 5 klinických štúdií vykonaných v priebehu 12 týždňov.  
Vysvetlenie symbolov: ☺ Pre zmiešanú až mastnú pleť  
Normálna až suchá pleť Všetky typy pleti  
Denné použitie ☺ Nočné použitie.

OSVIEŽUJE.  
NASÝTI.  
REVITALIZUJE.

Objavte novú úroveň  
hydratácie pre svoju pleť.

Potrebuje riešenie,  
**KTORÉ VYNESIE  
HYDRATÁCIU NA ÚPLNE  
NOVÚ ÚROVEŇ.**

KRÁSA V POPREDÍ

ARTISTRY™

KRÁSA V POPREDÍ  
ARTISTRY™

## KOLEKCIA ARTISTRY HYDRA-V™

Kolekcia HYDRA-V bola inšpirovaná výskumom oceneným Nobelovou cenou a predstavuje vedecký prelom v oblasti hydratácie pleti. Vybrané boli vzácne prísady pochádzajúce z najnedotknutejších miest sveta a vytvorili sa exkluzívne zloženia z:



### ČISTÁ VODA Z NÓRSKYCH FJORDOV

okamžite prináša pocit sviežosti.



### NA ŽIVINY BOHATÉ HIMALÁJSKE RUŽOVÉ SOLNÉ MINERÁLY

poskytujú pleti esenciálne nutrienty.



### HYDRATÁCIU UZAMYKAJÚCE HAVAJSKÉ ACAI

posilňuje hydratačnú bariéru pleti.

Výsledkom je pleť s pocitom ozdravenia a vyživenia, ktorá vyzerá mäkká, hladká a napnutá.

KRÁSA ARTISTRY™ // STAROSTLIVOSŤ O PLEŤ  
HYDRATÁCIA



// A



// B

**KAŽDODENNÉ RIEŠENIE PRE SVIEŽU A ČISTÚ PLEŤ****A // ARTISTRY HYDRA-V™****Osviežujúci penový čistiaci prípravok**

Jemný penivý čistiaci prípravok, ktorý obnaží sviežu, čistú pleť tým, že efektívne odstráni nadbytočný maz, zvyškový make-up a každodennú špinu.

- Vhodný na všetky typy pleti.
- 125 ml, obj. č. 117642

**OSVIEŽENIE A PRÍPRAVA NA ARTISTRY HYDRA-V BENEFITY****B // ARTISTRY HYDRA-V****Osviežujúca pleťová voda**

Osviežujúce, bezalkoholové pleťové tonikum, ktoré odstráni aj posledné stopy nánosov znečistenia. Maximálne pripraví pleť na prospešné pôsobenie prípravkov kolekcie ARTISTRY HYDRA-V™.

- Ľahko a rýchlo sa absorbuje.
- Vhodná na všetky typy pleti.
- 200 ml, obj. č. 117644

Vysvetlivky k symbolom: na deň D na noc.

# VÝNIMOČNÝ VÝROBOK

// C

**SILNÁ PODPORA PRIRODZENÉHO PROCESU  
HYDRATÁCIE PLETI****C // ARTISTRY HYDRA-V™****Výživujúce pleťové koncentrované sérum**

Toto koncentrované, silné sérum je účinnou cestou ku osvieženiu, nasýteniu a revitalizácii pleti. Posilňuje a optimalizuje prirodzený proces hydratácie pleti pomocou nášho Hydra Complexu, obsahujúceho minerály a vitamíny.

- Svetlomodré zrníčka praskajú a uvoľňujú čerstvú dávku zmesi vitamínov.
- Ľahké zloženie, ľahko a rýchlo sa absorbuje.
- Vhodné na všetky typy pleti.
- 30 ml, obj. č. 117650



PRÍPRAVA



NASÝTENIE



VYŽIVENIE

# OKAMŽITÁ HYDRATÁCIA

①

PRÍPRAVA

NASÝTENIE

VYŽIVENIE



## OKAMŽITÉ OSVIEŽENIE A HYDRATÁCIA

### ARTISTRY HYDRA-V™ Hydratačná maska\*

Každý obrúsok HYDRA-V Hydratačnej masky obsahuje 30 g vysokokonzentrovanej hydratačnej esencie, ktorá obsahuje kyselinu hyalurónovú\* a HYDRA-V lipozómy spolu s vodou z nórskeho fjordu.

- Okamžitý hydratačný efekt a trvácný hydratačný účinok pôsobiaci až 8 hodín.
- Okamžitá hydratácia a osvieženie pre vašu pleť.
- Doplnok radu ARTISTRY HYDRA-V.
- Maximálna príľnavosť
- Hladký povrch.
- Ultrajemné vláknité masky s 30 g účinnej prísady.
- Vhodný na všetky typy pleti.

**Balenie / 5 ks, obj. č. 120292**



KRÁSA ARTISTRY™ // STÁROSTLIVOSŤ OPLEŤ  
HYDRATÁCIA



①

PRÍPRAVA

②

NASÝTENIE

●

VYŽIVENIE

#### OKAMŽITÝ CHLADIVÝ POCIT ÚLAVY

##### A // ARTISTRY HYDRA-V™

##### Osviežujúci gél

##### Pre mastnú až zmiešanú pleť

Priezračný, ľahučký gél prináša okamžité chladivé pocity. Pomáha mať pod kontrolou mastné zóny a poskytuje pocit dlhotrvajúcej hydratácie.

- Jemná gélovitá konzistencia sa kľže po pleť a rýchlo a ľahko sa absorbuje.

● 50 ml, obj. č. 117647

#### TRVÁCNA A HLBOKÁ HYDRATÁCIA

##### B // ARTISTRY HYDRA-V™

##### Vyživujúci gél-krém

##### Pre všetky typy pleti

Krémovitý, ale priezračný gél hlboko hydratuje pleť okamžite aj trvácne hydratuje pleť.

- Stredne hustý gélový krém sa príjemne rozotiera a ľahko a rýchlo sa absorbuje.

● 75 ml, obj. č. 117648

#### REHYDRATUJÚCA POMOC PRE SUCHÚ UNAVENÚ PLEŤ

##### C // ARTISTRY HYDRA-V™

##### Osviežujúci hydratačný krém

##### Pre normálnu až suchú pleť

Tento bohatý a pritom jemný krém hlboko hydratuje suchú, vysmädnutú pleť, okamžite a zároveň dlhodobo.

- Výrazný bohatý krém sa ľahko rozotiera.
- Pre normálnu až suchú pleť, alebo vhodný pre všetky typy pleti ako nočný krém.

● 50 ml, obj. č. 117646

#### RÝCHLE OSVIEŽENIE OKOLIA OČÍ

##### D // ARTISTRY HYDRA-V™

##### Osviežujúci očný gél-krém

Intenzívne hydratujúci, nemastný gélový krém rýchlo osvieži okolie očí a okamžite a zároveň na dlhú dobu ho hydratuje.

- Ľahučký, hodvábně jemný gélový krém sa kľže po pleť a rýchlo sa absorbuje.
- Vhodný na všetky typy pleti.

● 15 ml, obj. č. 117649



# POWER SYSTÉM

## Z KOLEKČIE ARTISTRY HYDRA-V™

Naša exkluzívna inovácia hydratácie dokáže vyhladiť, zjemniť a revitalizovať vašu pleť. Pri používaní 3 základných výrobkov kolekcie, tzv. Power Systému, dosiahnete maximálne hydratačné účinky u pleti, ktorá ešte nikdy nebola ani na pocit tak zdravá. Pomocou veľmi jednoduchého 3-krokového systému dosiahnete dlhodobú hydratáciu, ktorou osviežite, nasýtite a revitalizujete pleť.

1

PRÍPRAVA

NASÝTENIE

VYŽIVENIE

### Ako používať ARTISTRY HYDRA-V Power systém

#### A // ARTISTRY HYDRA-V Vyživujúce pleťové koncentrované sérum

Po vyčistení a tonizácii pleti si naneste ARTISTRY HYDRA-V Koncentrované sérum obsahujúce esenciálne minerály, vitamíny a rastlinné prírodné látky, ktoré pomáhajú maximalizovať hydratáciu pre vyživenú, zdravú vzhľad pleti.

#### B // ARTISTRY HYDRA-V Hydratačný prípravok

Potom si naneste niektorý z ARTISTRY HYDRA-V Hydratačných prípravkov podľa vášho typu pleti a úrovne hydratácie, ktorú potrebujete. Toto vyhladí štruktúru pleti a posilní hydratačnú bariéru, čím sa dosiať pocit umocnenej hebkosti a revitalizácie.

#### C // ARTISTRY HYDRA-V Osviežujúci očný gél-krém

Potom si naneste ARTISTRY HYDRA-V Osviežujúci očný gél-krém pre efektívnu hydratáciu a zredukovanie viditeľnosti tmavých kruhových opuchov. Po krátkom čase bude okolie očí rozjasnené a žiarivé.



3 KROKY KU HYDRATÁCI, KTORÁ VÁM ZMENÍ ŽIVOT

A // ARTISTRY HYDRA-V Power systém pre masťnú až zmiešanú pleť  
• pre masťnú až zmiešanú pleť  
• Obj. č. 119688

- 1 // Vyživujúce pleťové koncentrované sérum ●
- 2 // Osviežujúci očný gél-krém ●
- 3 // Osviežujúci gél ●

B // 1

B // 2

B // 3



### ZLEPŠENÁ ŠTRUKTÚRA PLETI UŽ ZA 28 DNÍ

**B // ARTISTRY HYDRA-V™  
Power Systém pre všetky typy pleti :**

- pre všetky typy pleti
- Obj. č. 117953

- 1 // Vyživujúce pleťové koncentrované sérum ●
- 2 // Osviežujúci očný gél-krém ●
- 3 // Vyživujúci gél-krém ●

\* Pri používaní Power Systému: Vyživujúceho pleťového koncentrovaného séra, Vyživujúceho gélového krému a Osviežujúceho gélového očného krému.  
\*\* Ak používate Vyživujúce pleťové koncentrované sérum.  
Vysvetlivky k symbolom: ● Denné použitie ● Nočné použitie.

### PREUKÁZATELNÉ VÝSLEDKY

- Power Systém tvoria 3 kľúčové výrobky. Skutočne môžete okamžite dosiahnuť zvýšenie úrovne hydratácie svojej pleti o 270% použitím Vyživujúceho pleťového koncentrovaného séra a Vyživujúceho gélu-krému
- Dlhodobá hydratácia až na 24 hodín\*
- Ženy potvrdili, že po 3 dňoch mali pocit zdravejšej, napnutejšej a sviežejšie vyzerajúcej pleti.\*
- Klinické merania potvrdili výrazné zlepšenie štruktúry pleti po 28 dňoch.\*\*

C // 2

C // 3



### INTENZÍVNA HYDRATÁCIA AJ PRE TÚ NAJNÁROČNEJŠIU PLEŤ

**C // ARTISTRY HYDRA-V™  
Power Systém pre suchú pleť**

- Pre suchú pleť
- Obj. č. 119687

- 1 // Osviežujúci hydratačný krém ●
- 2 // Vyživujúce pleťové koncentrované sérum ●
- 3 // Osviežujúci očný gél-krém ●

C // 1

# CENNÉ PRÍRODNÉ RASTLINNÉ VÝŤAŽKY, ZÁKLADNÁ KOLEKCIA STAROSTLIVOSTI O PLEŤ

ARTISTRY  
essentials

- 1 PRÍPRAVA
- 2 NASÝTENIE
- VYŽIVENIE

Doprajte si žiarivú pleť, ktorá bude vyzerať každý deň sviežšia a spokojnejšia. náš rad výrobkov ARTISTRY™ essentials obsahuje starostlivo vyvážené čistiace, tonizujúce a hydratačné prípravky, vhodné pre rôzne typy pleti. A vďaka vzácnym purifikovaným rastlinným extraktom dosiahnete prirodzene krásny vzhľad - ako to dokážu len bylinky.



// A

## TIP ODBORNÍKA PRE VÁS:

Ideálne riešenie dokonca aj pre senzitívnu pleť. Krém s upokojujúcim účinkom môžete zaradiť do akéhokoľvek radu starostlivosti o pleť ARTISTRY™ sa dá dokonca dočasne používať aj pod YOUTH XTEND™ Ochranný krém alebo Creme LuXury – na deň aj na noc.

### Michelle D'Allaird

Hlavná odborníčka v oblasti starostlivosti o pleť značky ARTISTRY

## ULTRA-JEMNÉ ZLOŽENIE PRE VYČERPANÚ PLEŤ

### A // ARTISTRY essentials Krém s upokojujúcim účinkom\*

Ak je vaša pleť pod stresom alebo podráždená, používajte tento ultrajemný krém počas dňa aj na noc, aby ste upokojili, hydratovali, rozjasnili a chránili pleť pred negatívnym vplyvom prostredia.

- Ultrajemné zloženie obmedzuje začervenanie
- Prísady rastlinného pôvodu upokojujú podráždenú alebo stresovanú pleť.
- Antioxidačné vitamíny A, C a E vyživujú a dodávajú pleti rovnováhu, podporujú schopnosť odolávať environmentálnemu stresu.

30 ml, obj. č. 104135



// B



## PRE SVIEŽI VÝZOR OKOLO OČÍ

### B // ARTISTRY essentials Regeneračný očný krém\*

Pomáha znižovať nápadnosť opuchov pod očami. Doplníte svoju každodennú 3-krokovú starostlivosť o pleť týmto ultravyživným, neparfumovaným očným krémom. Pomáha delikátnej pleti v okolí očí presne tak, ako je to potrebné. Aby ste dosiahli čo najlepšie výsledky, používajte ráno aj večer.

- Pomáha redukovať viditeľnosť tmavých kruhov a opuchov pod očami.
- Pri pravidelnom používaní sa jemné linky zjavne strácajú.
- Oftalmologicky testované, aby sa znížilo riziko podráždenia v okolí očí.

15 ml, obj. č. 105531

# ARTISTRY™ essentials

Vysvetlivky k symbolom: Citlivá pleť Všetky typy pleti  
© Oftalmologicky testované  
\* Do vypredania zásob

KRÁSA ARTISTRY™ // ZÁKLADNÁ STAROSTLIVOSŤ  
O PLEŤ



# HYDRATÁCIA

Tri jednoduché základné kroky, vďaka ktorým bude vaša pokožka hydratovaná po celý deň.

// 1

// 2



// 3



## PRÍPRAVA PLETI 3 KROKY K DOBRE HYDRATOVANEJ PLETI

NASÝTENIE  
VYŽIVENIE

### 1+2+3 // ARTISTRY™ essentials Hydratačný systém\*

Čistenie - tonizácia - hydratácia: tri jednoduché základné kroky na udržanie hydratácie normálnej až suchej pleti po celý deň.

Náš exkluzívny *Nourish 3 Complex*, s prírodnými prísadami vrátane kaktusu *Opuntia ficus-indica*, slnečnice a makadamového oleja, pomáhajú navrátiť optimálnu hladinu hydratácie a udržiavať jej rovnováhu. Všetky výrobky sú dermatologicky testované a nekomedónne.

Objednajte si essentials Hydratačný systém ako sadu a získate cenové zvýhodnenie 10%.

Obj. č. 105489

### 1 // ČISTENIE

#### ARTISTRY™ essentials Hydratačný Čistiaci Prípravok\*

Jemný čistiaci prípravok bez obsahu mydla dôkladne odstraňuje aj posledné stopy make-upu a nečistôt.

- Má jemný peelingový účinok a pritom zachováva hydratačnú bariéru pleti.
- Odhalí sviežu, hladkú a vyrovnanú pleť.

135 ml, obj. č. 104126

### 2 // TONIZÁCIA

#### ARTISTRY essentials Hydratačná pleťová voda\*

Pred ďalším ošetrením alebo hydratáciou dodajte pleti energiu a tonizujte ju touto hodvábne jemnou, pleť zjemňujúcou pleťovou vodou.

- Optimalizuje úroveň zvlhčenia pleti.
- Podporuje schopnosť pleti udržať si hydratáciu po celý deň.

200 ml, obj. č. 104127

### 3 // HYDRATÁCIA

#### ARTISTRY essentials Hydratačné pleťové mlieko OF 15\*

Jemné pleťové mlieko odstráni pocity nepohodlia a napätia v pleti a zanechá je žiarivú. Obsahuje aj širokospektrálny OF 15 na ochranu proti škodlivým UVA a OVB lúčom.

- Udrží vašu pleť hydratovanú po celý deň.
- Exkluzívna Aura of Protection s antioxidantami chráni proti voľným radikálom.

75 ml, obj. č. 104128

ARTISTRY  
essentials

## TIP ODBORNÍKA PRE VÁS:

Na rýchle osvieženie počas dňa - dajte si do malej fľaštičky so sprejom trochu pleťovej vody a počas dňa si ju hoci aj niekoľkokrát nastriekajte na tvár. Dokonca aj cez make-up vás to okamžite osvieži a hydratuje pleť.

### Michelle D'Allaird

Odborníčka v oblasti starostlivosti o pleť značky ARTISTRY



## NEZABUDNITE SI SVOJE ESSENTIALS KEĎ STE NA CESTÁCH

### ARTISTRY essentials Hydratačný systém - cestovné balenie\*

Aj na cestách potrebuje vaša pleť hydratáciu a preto vždy cestujte s týmito mini-baleniami výrobkov: Mini Čistiaci prípravok, (20 ml), pleťovou vodou (30 ml) a pleťovým mliekom OF15 (20 ml). Tri kroky. Tri minúty. Jednoducho úžasné.

Obj. č. 232828

# ROVNOVÁHA PLETI

## 1 PRÍPRAVA PLETI

### DOKONALÁ KONTROLA HYDRATÁCIE A ÚROVNE LESKU VAŠEJ PLETI

## 2 NASÝTENIE

## 3 VYŽIVENIE

### 1+2+3 // ARTISTRY™ essentials Systém na rovnováhu pleti\*

Čistenie - tonizácia - hydratácia: starostlivosť v 3 jednoduchých krokoch, zameraná na normalizovanie úrovne kožného mazu a hydratácie pri zmiešanej až mastnej pleti. Náš exkluzívny TRI-Balance komplex, s prírodnými prísadami ako opuncia, koreň krvavca (Sanguisorba) a hammamelis dokáže zachovať prirodzenú hydratačnú bariéru pleti a pritom mať pod kontrolou lesk pleti.

Všetky výrobky sú dermatologicky testované a nekomedónne.

Objednajte si ARTISTRY essentials prípravky na rovnováhu pleti ako sadu a získate cenové zvýhodnenie 10%.

Obj. č. 105487



// 1

// 2

// 3



## 1 // ČISTENIE

### ARTISTRY™ essentials Čistiaci prípravok na rovnováhu pleti\*

Jemný nemastný čistiaci prípravok, ktorý odstráni nadbytočný maz bez narušovania povrchu pleti.

- Čistí, rozjasňuje a má jemný peelingový účinok, zanecháva pleť hladkú a rovnomerne tonizovanú.
  - Extrakt z ovsu, patentovaný v USA odstraňuje nadbytočný maz, špinu a nanosy.
- 135 ml, obj. č. 104129

## 2 // TONIZÁCIA

### ARTISTRY™ essentials Pleťová voda na rovnováhu pleti\*

Dokonálna hydratácia, žiaden mastný lesk. Pripraví pleť na pôsobenie ošetrojúcich prípravkov a optimálnu hydratáciu.

- Znižuje, kontroluje a normalizuje hladinu povrchového kožného mazu na tvári.
- Osviežuje pleť a pomáha jej udržať si rovnováhu po celý deň.

200 ml, obj. č. 104130

## 3 // HYDRATÁCIA

### ARTISTRY™ essentials Pleťové mlieko na rovnováhu pleti OF 15\*

Aby bola vaša pleť hydratovaná, ale bez mastného lesku, používajte toto jemné, ale účinné pleťové mlieko obsahujúce prísady na kontrolu mazu na báze rastlín. Obsahuje aj širokospektrálny OF 15 na ochranu proti škodlivým UVA a OVB lúčom.

- Udrží vašu pleť hydratovanú po celý deň.
  - Zmatňujúce púdre a čerešne Acerola bojujú s nadbytkom mastnoty a prinášajú hladký, matný vzhľad.
  - Exkluzívna Aura of Protection s antioxidantmi chráni vašu pleť pred voľnými radikálmi.
- 75 ml, obj. č. 104131



## NEZABUDNITE SI SVOJE ESSENTIALS KEĎ STE NA CESTÁCH

### ARTISTRY™ essentials Systém na rovnováhu pleti – cestovné balenie\*

Aj na cestách potrebuje vaša pleť hydratáciu, ale nie mastný lesk a preto vždy cestujte s týmito mini-balencami výrobkov: Mini Čistiacim prípravkom, (20 ml), pleťovou vodou (30 ml) a pleťovým mliekom OF15 (20 ml). Tri kroky. Tri minúty. Jednoducho úžasné.

obj. č. 232782



Ako profesionálna pomoc,  
**PROFESIONÁLNE RIEŠENIA,  
PROFESIONÁLNE VÝSLEDKY**

## ARTISTRY INTENSIVE SKINCARE™ INTENZÍVNA STAROSTLIVOSŤ O PLEŤ

- 1 PRÍPRAVA
- 2 NASÝTENIE
- 3 VYŽIVENIE

Kolekcia prípravkov inšpirovaných klinickým výskumom - každý z nich je zameraný na špecifické prejavy starnutia pleti - poskytuje výsledky porovnateľné s dermatologickým ošetrením pleti, ale v pohodlí vášho vlastného domova.

KRÁSA V POPREDÍ

# ARTISTRY™

ŠPECIÁLNE PRÍPRAVKY

KRÁSA V POPREDÍ  
ARTISTRY™

// A



EFEKTÍVNA, ALE ŠETRNÁ ALTERNATÍVA  
CHEMICKÉHO PILINGU

### A // ARTISTRY™ INTENSIVE SKINCARE™ Obnovujúci peeling

Zabudnite na drsnú a suchú pleť. Používajte túto šetrnú alternatívu ku chemického peelingu a obnažte svoju mäkšiu, žiarivejšiu a na dotyk oveľa hebkšiu pleť už po 8 minútach.

- Jemne odstraňuje mŕtve pleťové bunky len na povrchu vašej pokožky, nespôsobuje podráždenie, ktoré vyvolávajú tradičné chemické peelings.
- Znižuje viditeľnosť jemných liniek a stareckých škvŕn už po šiestich týždňoch.
- Obsahuje v USA patentovaný prírodný výťažok enzýmu z húb Mucor Miehei, ktorý sa prispôsobí prirodzenému pH vašej pleti.

**20 ml, obj. č. 107998**

// B



DOKONALÉ RIEŠENIE NA VIDITEĽNE  
ZVÄČŠENÉ PÓRY

### B // ARTISTRY™ INTENSIVE SKINCARE™ Vyhladzujúce sérum

Moderný prípravok na ošetrovanie pleti okamžite prinesie pocit hladkej pleti pomôže znížiť viditeľnosť zväčšených pórov, zanechá pleť zamatovo hladkú a zjemnenú.

- 80% žien vykázalo zlepšenie stavu pórov už po prvom použití.
- Optické difúzéry zmatňujú pleť a majú pod kontrolou nadbytočný maz.

**30 ml, obj. č. 117842**

Vysvetlivky k symbolom:  
Všetky typy pleti

ARTISTRY INTENSIVE SKINCARE Vyhladzujúce sérum sa nemá používať so žiadnym iným prípravkom ▲ exfoliačnými účinkami, ako sú ARTISTRY essentials Peelingový krém, ARTISTRY essentials Alfa hydroxy sérum Plus, ARTISTRY INTENSIVE SKINCARE Obnovujúce sérum na 14 nocí alebo ARTISTRY INTENSIVE SKINCARE Spenujúce sérum proti vráskam.

Amway // 41

KRÁSA ARTISTRY™ // REVOLUČNÉ OŠETRENIE

# POSILNENÝ ÚČINOK. ZAMATOVÁ HLADKOSŤ



1

PRÍPRAVA

NASÝTENIE

VYŽIVENIE

## ARTISTRY INTENSIVE SKINCARE™ Power Duo

je sada dvoch výrobkov za špeciálnu cenu:

- ARTISTRY INTENSIVE SKINCARE VYHLADZUJÚCE SÉRUM
- ARTISTRY INTENSIVE SKINCARE OBNOVUJÚCI PEELING

⊕ 30 ml + 20 ml, obj. č. 119522

HLADÁTE NIEČO ŠPECIÁLNE?

<http://www.amway.sk/all-promotions>

VEDELI STE, ŽE...?

Vyhladzujúce sérum bolo klinicky testované a potvrdil sa jeho účinok obmedzenia nápadnosti pórov o 62 % po 4 týždňoch. Obnovujúci peeling prináša výsledky, ktoré spozorujete už po 8 minútach!

	DNI S PEELINGOM	DNI BEZ PEELINGU
ČISTENIE	Čistiaci prípravok	Čistiaci prípravok
TONIZÁCIA	Pleťová voda	Pleťová voda
OŠETRENIE	<b>Ráno:</b> ARTISTRY INTENSIVE SKINCARE™ Vyhladzujúce sérum <b>Večer:</b> ARTISTRY INTENSIVE SKINCARE Obnovujúci peeling	<b>Ráno a večer:</b> ARTISTRY INTENSIVE SKINCARE Vyhladzujúce sérum
HYDRATÁCIA	<b>Ráno:</b> očný krém, hydratačný prípravok, krém proti slnku <b>Večer:</b> očný krém, hydratačný prípravok	<b>Ráno:</b> očný krém, hydratačný prípravok, krém proti slnku <b>Večer:</b> očný krém, hydratačný prípravok

INTENSIVE SKINCARE Obnovujúci peeling a INTENSIVE SKINCARE Vyhladzujúce sérum sa môžu používať spolu na dosiahnutie žiarivej a zjemnenej pleti. Na dosiahnutie optimálnych výsledkov sa odporúča nasledovný režim:

- Používajte ARTISTRY INTENSIVE SKINCARE Vyhladzujúce sérum ako súčasť svojho bežného režimu starostlivosti o pleť, 2x denne počas dní bez ARTISTRY INTENSIVE SKINCARE Obnovujúceho peelingu
- Nepoužívajte ARTISTRY INTENSIVE SKINCARE Vyhladzujúce sérum hneď po použití ARTISTRY INTENSIVE SKINCARE Obnovujúceho peelingu; používajte ho len raz denne počas dní s peelingom.
- Vyhýbajte sa oblasti očí.

KEĎ SA POUŽÍVAJÚ SPOLU, DOSAHUJE SA **ZVÝŠENÁ ÚČINNOSŤ** PRI ZLEPŠOVANÍ VZHĽADU PÓROV

**O 21% ZLEPŠENÁ, RÝCHLEJŠIA EXFOLIÁCIA.**



PRÍPRAVA

NASÝTENIE

VYŽIVENIE

**INTENZÍVNE OŠETRENIE PLETI RAZ ZA ŠTVŔŤROK PROTI EXISTUJÚCEMU A BUDÚCEMU POŠKODENIU**

**A // ARTISTRY INTENSIVE SKINCARE™**

**Obnovujúce sérum na 14 nocí**

Dokonca aj keď dodržiavate pravidelnú rutinu pri ošetrovaní pleti, vaša pleť potrebuje každé tri až štyri mesiace dôkladnú regeneráciu. Toto intenzívne ošetrovanie na každý štvrtok pomáha napraviť viditeľné prejavy vzniknutých poškodení, chráni pred budúcim možným poškodením a podnecuje pleť lepšie reagovať na každodenný režim starostlivosti.

- V USA patentovaný Deep Night Action 7 Complex s výnimočnými prísadami na boj proti '7 úhlavným nepriateľom pleti'.
- O 75% urýchľuje prirodzený regeneračný proces v pleti, rozjasňuje pleť o 261%.
- Prináša úľavu suchej pleti a zachováva prirodzenú hydratačnú bariéru pleti.
- Používajte každý večer na 14 nocí po sebe,
- 3-4-krát ročne.

**14 mini-pumpičiek x 1,5 ml. obj. č. 116396**

// A



// B



**NAJLEPŠÍ KOLAGÉNOVÝ PRÍPRAVOK NA VYHLADENIE LINIEK A VRÁSK**

**B // ARTISTRY INTENSIVE SKINCARE™**

**Spevňujúce sérum proti vráskam**

Ošetrovanie na báze retinolu pozoruhodne spevňuje pleť a vyhláďza jemné linky a vrásky.

- V noci pôsobí proti tvorbe líniek a vrások a strate elasticity a výsledkom je pevnejšia pleť, ktorá výrazne opeknie.
- Kombinuje v sebe tri najsilnejšie prísady podporujúce tvorbu kolagénu: retinol, vitamín C a peptidy.
- V USA patentovaný Targeting Complex prenáša retinol presne na tie miesta, kde je to potrebné na dosiahnutie organizovanej obnovy buniek.

**30 ml, obj. č. 109709**

**VEDELI STE, ŽE...?**

7 úhlavných nepriateľov pleti - tie najzávažnejšie faktory, ktoré sú príčinou starnutia pleti:

- slnko – UVA a UVB žiarenie
- Počasie
- Spôsob života
- Interné faktory
- Výživa
- Prírodný proces starnutia
- Nedostatočný alebo nevhodný režim starostlivosti o pleť

Čo sa týka vašej pleti,  
**CHCETE JU MAŤ  
PERFEKTNE  
VYTÓNOVANÚ.**

- ① PRÍPRAVA
- NASÝTENIE
- VYŽIVENIE

ROVNOMERNÝ TÓN PLETI  
UŽ ZA TÝŽDEŇ

ARTISTRY  
Ideal Radiance™



## KOLEKCIA ARTISTRY IDEAL RADIANCE™

Kolekcia starostlivosti o pleť ARTISTRY IDEAL RADIANCE bola vytvorená preto, aby redukovala viditeľnosť tmavých škvŕn a fľakov a vytvorila trojrozmernú žiarivosť.

- ✓ jas
- ✓ priehľadnosť
- ✓ rovnomerný tón pleti

Mimoriadne pokročilý, ale jemný systém starostlivosti o pleť prináša 3D žiarivosť (3 dimenzie žiarivosti) kombinujúcu účinky rastlín v zmesi MultiFlora Blend a perlový proteín s revolučnou 3D technológiou.

**ARTISTRY IDEAL RADIANCE**  
Power Systém  
obj. č. 256551

1

PRÍPRAVA

NASÝTENIE

VYŽIVENIE

## ABY VAŠA PLEŤ ŽIARILA

### A // ARTISTRY IDEAL RADIANCE™ Rozjasňujúca esencia

Hodvábne jemná, rýchlo sa vstrebávajúca esencia s najvyššou koncentráciou aktívnych rastlinných prísad, ktorá dodá vašej pleti žiarivosť a jas. Aby ste dosiahli maximálny účinok, používajte ráno a večer.

- 76% žien súhlasilo, že Rozjasňujúca esencia pomohla zosvetliť tón ich pleti už v priebehu 2 týždňov.
- 97% žien vykazovalo pozorovateľne svetlejšiu a jasnejšiu pleť po 4 týždňoch.

**30 ml, obj. č. 116409**



// A

## ZNIŽUJE VIDITEĽNOSŤ NEDOKONALOSTÍ PLETI A ŠKVRŇ.

### B // ARTISTRY IDEAL RADIANCE™ Korektor

Vysokokonzentrováný ošetrujúci prípravok pomáha odstrániť dokonca aj tie najodolnejšie škvrny, výsledkom je jednotnejšie sfarbená a žiarivá pleť s jednotným tónom. Aby ste dosiahli maximálny účinok, používajte ráno a večer.

- 82% testovaných žien súhlasilo s tvrdením, že stav ich hyperpigmentácie sa zlepšil po 4 týždňoch.
- U 97% testovaných žien sa preukázalo obmedzenie vzhľadu viditeľných škvŕn a flakov po 12 týždňoch.

**15 ml, obj. č. 116413**

## ULTRA-SILNÁ HYDRATÁCIA PRE ŽIARIVÚ PLEŤ SO ZJEDNOTENÝM TÓNOM PLETI

### C // ARTISTRY IDEAL RADIANCE Rozjasňujúci hydratačný krém

Ultra-bohatý, intenzívne hydratačný krém pomáha znova vybudovať prirodzenú hydratačnú bariéru pleti a zanecháva pleť žiarivú, vytónovanú a rozjasnenú.

- Poskytuje mimoriadnu úroveň hydratácie: Zvyšuje hydratáciu o 131% po 15 minútach (účinkuje 8 hodín).\*
- 84% testovaných žien súhlasilo s tvrdením, že tón ich pleti bol vyrovnannejší po 8 týždňoch.\*

**50 ml, obj. č. 116411**



// B



// C



# DOPLNKOVÁ STAROSTLIVOSŤ

- 1 PRÍPRAVA
- 2 NASÝTENIE
- 3 VYŽIVENIE



// B

// C

// A

## OŠETRUJE A PREDCHÁDZA TVORBE VYRÁŽOK

### A // ARTISTRY™ essentials Gél s protizápalovým účinkom

Pozoruhodne efektívne zloženie ošetruje pleť a zároveň predchádza tvorbe nových vyrážok.

- Špeciálne vybrané upokojujúce a čistiace prísady spoločným pôsobením dosiahnu okamžitý účinok.
- ARTISTRY Purifying Complex upokojuje začervenanie a podráždenie.
- Vlákna z NUTRILITE čerešní acerola a oregano pomáhajú udržať pleť čistú a predchádzajú tvorbe nových vyrážok.

**30 ml, obj. č. 104134**

## OSVIEŽUJÚCA MASKA PRE ČISTÚ PLEŤ

### B // ARTISTRY essentials Maska na hĺbkové čistenie pleti

Osviežte a do hĺbky si vyčistite pleť za niekoľko minút pomocou oživujúcej, krémovej masky s minerálnymi ílmi.

- Ílovité zloženie s minerálnymi soľami zinku, meď a horčíka odstraňuje nadbytočný kožný maz aj nečistoty z pórov.
- Zlepšuje vzhľad pórov a pomáha minimalizovať lesk pleti reholovaním povrchového mazu.

**100 ml, obj. č. 106400**

## ČISTENIE A EXFOLIÁCIA

### C // ARTISTRY essentials Peelingový krém

Používajte tento prípravok s dvojitým účinkom, čiastiacim a peelingovým, dva až trikrát týždenne, aby ste jemne odstránili mŕtve pleťové bunky a zlepšili mýly výzor pleti.

- Zlepšuje štruktúru pleti, po použití je mäkkšia a žiarivejšia.
- Jojobové guľôčky jemne odstraňujú odumretú pokožku a pomáhajú odstrániť nadbytočný maz.

**125 ml, obj. č. 106399**

## OKAMŽITÉ ZVÝŠENIE HYDRATÁCIE

### D // ARTISTRY™ essentials Intenzívna hydratačná maska

Doprajte svojej pleti toto mimoriadne hydratujúce ošetrovanie dva až trikrát týždenne. Okamžitý príliv hydratácie zlepšuje štruktúru dehydrovanej pleti, aby bola dokonale jemná a relaxovaná.

- Rumanček, mango, aloe a kakaové maslo upokojujú a zmäkčujú pleť a maximálne ju hydratujú.
- Obnovuje hydratačnú bariéru pleti, zlepšuje štruktúru a hladkosť pleti.

**100 ml, obj. č. 106401**

## ULTRA-VYŽIVA A HYDRATÁCIA NA ZIMNÉ OBDOBIE

### E // ARTISTRY essentials Hydratačný prípravok Plus

Potrebuje vaša pleť ďalšiu hydratáciu, zvlášť v zimnom období? Používajte túto špeciálnu, na vitamíny bohatú olejovitou esenciou ako prídavok k vášmu dennému režimu ošetrovania pleti, aby ste jej poskytli mimoriadnu dodatočnú hydratáciu.

- Obohatený o omega 3, omega 6 a rastlinné prísady, aby pomohli uzavrieť vlhkosť v pleti.
- Okamžite pomáha zlepšiť stav pleti a premení drsnú, suchú pleť na jemnú, mäkkú pleť v pohode.

**14,5 ml, obj. č. 104133**

## HLADKÁ ŽIARIVÁ PLEŤ UŽ PO 24 HODINÁCH

### F // ARTISTRY essentials – Alfa Hydroxy sérum Plus

Premeňte svoju pleť pomocou tohto séra s trojnásobným účinkom - peelingovým, upokojujúcim a hydratačným - jedným jednoduchým krokom. Už po 24 hodinách bude vaša pleť hladšia, pevnejšia a žiarivejšia.

- Účinná zmes alfa hydroxy kyselín, ako aj NUTRILITE čerešní acerola, urýchľuje prirodzený exfoliačný proces v pleti.
- Vylepšuje tón pleti, zjednocuje jej sfarbenie, dodáva hladkosť, štruktúru a celkový príjemný výzor.
- Bez parfumácie, olejov a farbív.

**30 ml, obj. č. 107992**

Vysvetlivky k symbolom: Normálna až suchá pleť Všetky typy pleti

ARTISTRY  
essentials



// D

// E

// F

## NA JEMNÉ VRÁSKY

1

PRÍPRAVA

2

NASÝTENIE

3

VYŽIVENIE

### A // ARTISTRY™

#### Emulzia s vitamínom C a výťažkom z divokého jámu

Intenzívne, nemastné lokálne ošetrovanie proti vráskam je špeciálne vytvorené pre zrelú alebo poškodenú pleť na zlepšenie jej vzhľadu.

- Pri pravidelnom používaní viditeľne znižuje nápadnosť stareckých škvŕn a jemných línií v okolí očí a úst.
- Špeciálny hi-tech systém v dvoch ampulkách umožňuje aktiváciu prísad po ich zmiešaní - udržiujú sa tak čo najčerstvejšie pre dosiahnutie optimálnych výsledkov.
- Bez parfumácie.

10 ml sérum + 0,5 g prášok, obj. č. 7313



// A



// B

### B // ARTISTRY™ Krém na ruky s OF 15\*

Výživujúci prípravok na pokožku rúk hydratuje, prináša pocit hladkej pleti a mäkkých rúk a pritom ich chráni pred škodlivými UVA a UVB lúčmi vďaka prítomnosti širokospektrálneho OF 15.

- Predchádza predčasnému strárnutiu vašich rúk.
- Znižuje viditeľnosť jemných vrások a škvŕn od slnka.

75 ml, obj. č. 102205

## HLADKÉ RUKY OCHRANA SPF 15

Chcete, aby ste  
mohli vnímať  
**SVOJE LÍČENIE  
AKO SVOJU  
DRUHÚ KOŽU.**

**NECHAJTE  
SA UCHVÁTIŤ  
DOKONALOU  
PALETOU**

**ARTISTRY**  
COLOR



## **OBJAVTE UMENIE**

Odhaľte tajomstvo krásy pomocou našich moderných, pleť zdokonaľujúcich podkladových prípravkov a umenie farebného líčenia na oči, líca a pery, aby ste mohli vytvárať vlastné majstrovské umelecké diela. Sú vytvorené tak, aby ste nimi mohli vytvárať na mieru šité individuálne vzhľady a zvýrazniť svoju krásu - dekoratívna kozmetika ARTISTRY™ bola vytvorená tak, aby vyhovela potrebám žien v štýle od klasického po ležérny, od denného po absolútne výnimočný.

## **ARTISTRY DEKORATÍVNA KOZMETIKA**

Vaša tvár je vašim plátnom a nezáleží na tom, akú máte náladu, ARTISTRY líčidlá vám pomôžu, aby sa stala umeleckým dielom. Naše vedecky pokrokové, pleť zdokonaľujúce podkladové prípravky a prekrásne odtiene pre oči, líca a pery sú dokonalou paletou na zachytenie vašich najkrajších chvíľ.



ARTISTRY  
COLOR

KRÁSA ARTISTRY™ // DEKORATÍVNA KOZMETIKA



# PODKLADOVÉ PRÍPRAVKY

## KROK 1:

VYROVNAJTE tón svojej pleti, aby ste svetu ukázali svoju najkrajšiu tvár

Ak je líčenie umelecké dielo, potrebuje solídny základ - alebo podklad.



Všetky podkladové prípravky ARTISTRY sú dermatologicky testované.

### STUDENÉ



L2\*C1 // 117691



L3\*C1 // 117695

### TEPLÉ



L1\*W1 // 117689



L2\*W1 // 117694



L1\*W2 // 117690

### NEUTRÁLNE



L1\*N1 // 117688



L2\*N1 // 117692



L2\*N2 // 117693



L3\*N1L // 117696

## AKO SI VYBRAŤ SI SPRÁVNY ODTIEŇ PODKLADOVÉHO PRÍPRAVKU:

### 1. Určite intenzitu odtieňa svojej pleti.

Intenzita pleti určuje, nakoľko tmavou alebo svetlou sa javí vaša pleť. Ak je vaša pleť veľmi svetlá, potom intenzita vašej pleti bude mierna. Naproti tomu čím tmavšia je vaša pleť, tým silnejšia je jej intenzita. Pri našich názvoch podkladových prípravkov je intenzita označovaná úrovňami. Máme podkladové prípravky od svetlých - L1 po intenzívne tmavé - L6.

### 2. Určite podtón svojej pleti.

Toto sa určuje pri pleti ako teplé alebo studené odtiene. Podkladové prípravky ARTISTRY sa podľa podtónu pleti delia do troch skupín.

**Teplé odtiene (Warm, W)** – Zlatisté: pre pleť, ktorá má zlatistý alebo olivový nádych, žilky na zápästí majú skôr zelený ako modrý odtieň.

**Neutrálne odtiene (Neutral, N)**: pre pleť, ktorá má jednotné, neutrálne sfarbenie, ktoré nie je ani do ružova ani to zlatista, žilky na zápästí majú mierne zelený aj mierne modrý odtieň.

**Studené odtiene (Cool, C)** – Ružovkasté: pre pleť, ktorá má ružový alebo ružovkastý nádych, žilky na zápästí majú skôr modrý ako zelený odtieň.

L2W1 bude teda vhodná kombinácia pre niekoho so svetlou pleťou s teplým podtónom pleti.

### DOKONALÉ KRYTIE, AŽ DO 24 HODÍN

#### ARTISTRY EXACT FIT™

#### Dlhotrvalý podkladový make up

Odtieň presne ladiaci s vašou pleťou sa na nej udrží dokonca aj v horúčavách, vysokej vlhkosti a počas aktívnej činnosti. Zmes tahitských perál a optických priziem imituje skutočný vzhľad pleti, neviditeľne sa s pleťou spojí a prináša bezchybný vzhľad. Dlhotrvalé krytie, až do 24 hodín.

- Okamžite zdokonalí pleť a minimalizuje viditeľnosť nedokonalostí pleti, ako sú tmavé škvrny, póry a vyrážky.
  - Stredné krytie.
  - Je vhodný pre všetky typy pleti.
  - Prirodzený až matný vzhľad.
  - OF UVA/UVB chráni pleť pred pôsobením voľných radikálov a poškodením v dôsledku znečisteného prostredia.
- 30 ml**



ARTISTRY  
COLOR

# "NENALÍČENÝ" VZHĽAD PRIRODZENÝ VZHĽAD

● JEDNOTNÁ

② DEFINOVANÁ

③ DEKORATÍVNA KOZMETIKA

ARTISTRY EXACT FIT™ Podkladová báza pod make-up vytvorí povrch pleti, ktorý je bezchybný a prirodzený a zároveň jemne rozostčuje vzhľad jemných liniek a pórov, aby vznikol sofistikovaný "nenalíčený" vzhľad.



## PRE SOFISTIKOVANÝ "NENALÍČENÝ" VZHĽAD

### ARTISTRY EXACT FIT

#### Podkladová báza pod make-up

ARTISTRY EXACT FIT Podkladová báza pod make-up svojím priezračným zložením má trojnásobne prospešné účinky v jednom prípravku: pripraví pleť, aby dlhšie uniesla podkladový make-up, zlepšuje vzhľad pleti a hydratuje ju, aby bola jemná a hebká.

- Napodobňuje prirodzený dokonalý vzhľad pleti a neviditeľne sa jej prispôbuje.
- Okamžite zdokonalí pleť a aj keď sa používa osobitne, zlepšuje vzhľad pórov.
- Umožňuje ľahké a rovnomerné nanášanie podkladových prípravkov.
- Pomáha predĺžovať udržanie podkladových prípravkov na pleti.
- Pleť bude viditeľne mäkká a hebká.
- Pozoruhodne sa zvyší úroveň hydratácie pleti.
- OF UVA/UVB pomáha chrániť pleť pred UV lúčmi.

**30 ml, obj. č. 118209**

ARTISTRY  
COLOR

# MLADISTVÁ ŽIVELNOSŤ

ARTISTRY  
COLOR



JEDNOTNÁ



DEFINOVANÁ



DEKORATÍVNA KOZMETIKA

STUDENÉ



L2\*C1 // 110011



L3\*C1 // 110015

TEPLÉ



L1\*W1 // 110009



L2\*W1 // 110014



L1\*W2 // 110010

NEUTRÁLNE



L1\*N1 // 110008



L2\*N1 // 110012



L2\*N2 // 110013



L3\*N1 // 110016

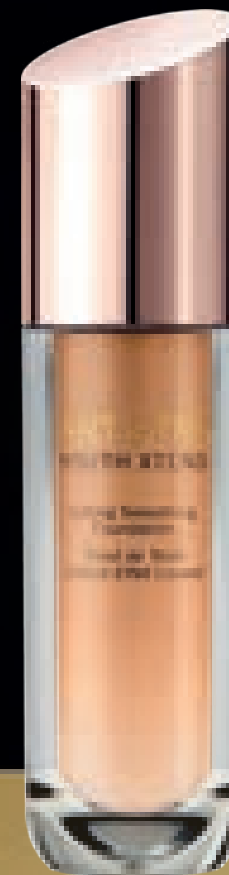

## S HYDRATAČNÝM ZLOŽENÍM

### ARTISTRY YOUTH XTEND™ Spevňujúci a vyhladzujúci podkladový make-up

Jeho účinné hydratujúce zloženie s ARTISTRY YOUTH XTEND technológiami pomáha napnúť a spevniť pleť a dosiahnuť zlepšenie jej vzhľadu.

- Optické vlastnosti prípravku okamžite zmierňujú viditeľnosť jemných liniek a vrások a pleť získava svieži, mladistvý vzhľad.
  - K dispozícii v 8 odtieňoch vyvinutých s použitím exkluzívnej technológie FACES s cieľom čo najbližšie sa priblížiť jednotlivým tónom pleti.
  - Stredné až plné krytie.
  - OF 20 UVA / UVB PA+
- 30 ml**

Vysvetlenie symbolov: Všetky typy pleti.

# ZDOKONALENÁ PLEŤ. VÝNIMOČNE LADÍ.

## A // ARTISTRY EXACT FIT™ Kompaktný podkladový make-up náplň

- Stredne intenzívne, vrstvitelné krytie pre bezchybný lesk
- Tahitské perly a optické prizmy zabezpečujú prirodzene matný vzhľad bez efektu masky.
- Vzácné amazonské minerály predchádzajú mastnému lesklému vzhľadu - okamžite zdokonalia vzhľad pleti a minimalizujú viditeľnosť nedokonalostí pleti, ako sú tmavé škvrny, póry a vyrážky.
- 11 odtieňov vyhovie každému tónu pleti.
- OF 20 UVA//UVB chráni pleť pred poškodením slnečným žiarením

**12 g**  
Puzdro je v predaji osobitne



// A

// B

// C

STUDENÉ  
ODTIENE



L2\*C1  
Náplň: 116728 // Sada: 259920



L3\*C1  
Náplň: 116732 // Sada: 121076

TEPLÉ



L1\*W1  
Náplň: 116726 // Sada: 259918



L1\*W2  
Náplň: 116727 // Sada: 259919



L2\*W1  
Náplň: 116731 // Sada: 259922

NEUTRÁLNE



L1\*N1  
Náplň: 116725 // Sada: 259917



L2\*N1  
Náplň: 116729 // Sada: 259921



L2\*N2  
Náplň: 116730 // Sada: 121075



L3\*N1  
Náplň: 116733 // Sada: 259923

## B // ARTISTRY EXACT FIT Puzdro na kompaktný podkladový make-up

- Puzdro s výnimočným dizajnom je krásne a praktické na používanie.
- Má dve priehradky a špongiová labutienka sa ľahko vkladá do jednej z nich.

Obj. č. **116745**

## C // ARTISTRY EXACT FIT Aplikátor na kompaktný podkladový make-up

- Obojstranná špongia pomôže bezchybne naniesť make-up pre akékoľvek krytie. Vyberte si stranu podľa požadovaného výsledku:
  - zamatová strana poskytne jemné až stredné krytie.
  - špongiová strana ukladá viac prádru a poskytuje silnejšie krytie.

Obj. č. **116104**

## ARTISTRY EXACT FIT Sada s Podkladovým make-upom

Sada sa predáva za špeciálnu cenu a nachádza sa v ňom:

- ARTISTRY EXACT FIT Kompaktné puzdro na Púdrový podkladový make-up
- ARTISTRY EXACT FIT Kompaktný podkladový make-up - náplň
- ARTISTRY EXACT FIT Aplikátor na kompaktný podkladový make-up



Vysvetlenie symbolov: Všetky typy pleti.



# NEVIDITELNÉ KRYTIE. BEZCHYBNÝ VZHLAD.



JEDNOTNÁ



DEFINOVANÁ



DEKORATÍVNA KOZMETIKA



ARTISTRY  
FLOR

**PREDCHÁDZA NEŽIADUCEMU LESKU  
KEDYKOLVEK A KDEKOLVEK**

**ARTISTRY EXACT FIT™**

**Priesvitný kompaktný púder - náplň**

Luxusný, lisovaný púder je dokonaly pre ženu, ktorá túži po sofistikovanom a pritom prirodzenom vzhľade.

- Pomáha kontrolovať úroveň kožného mazu a predchádzať mastnému lesku.
- Vhodný pre všetky typy pleti, vrátane citlivej pleti.
- Dá sa použiť priamo na pleť alebo na podkladový make-up, aby vydržal dlhšie.
- Pomáha minimalizovať nápadnosť nedokonalostí pleti a dokonale s ňou splynie.
- V predaji 1 priehľadný farebný odtieň, ktorý sa zladí s väčšinou odtieňov pleti.
- Presne zapadne do ARTISTRY EXACT FIT Puzdra na kompaktný podkladový make-up.

**13 g, obj. č. 116744**



**SADA ARTISTRY EXACT FIT s Priesvitným kompaktným púdom**

Sada sa predáva za špeciálnu cenu a nachádza sa v ňom:

- ARTISTRY EXACT FIT Priesvitný kompaktný púder - náhradná náplň
- ARTISTRY EXACT FIT Puzdro na kompaktný podkladový make-up.
- ARTISTRY EXACT FIT Púdrový aplikátor

**Obj. č. 121066**

KRÁSA ARTISTRY™  
DEKORATÍVNA KOZMETIKA // PODKLADOVÉ PRÍPRAVKY

**A // ARTISTRY™ Korektor**

Na zakrytie vyrážok, tmavých kruhov, škvrn a jemných vrások potrebujete len túto jedínú tyčinku na zdokonalenie vzhľadu pleti, je ideálny aj ako očný podkladový make-up.

- Exkluzívna technológia Ideal Shade sa intuitívne prispôsobí tónu vašej pleti.
- Bariéra Protective Complexion Barrier hydratuje pleť a pomáha jej predchádzať prejavom predčasného starnutia pleti.
- Trvácne zloženie zanecháva pleť hladkú.
- OF 15 pomáha chrániť pleť pred škodlivým UVA/UVB žiarením.

**3,1 g**

106259 Light



106261 Medium



// A

**Predĺžte  
trvanlivosť  
svojho  
make-upu**



// B

**B // ARTISTRY EXACT FIT™ Sypký púder**

Nový ARTISTRY EXACT FIT Sypký púder vytvorí dokonale hladký a matný povrch pleti pre dlhotrvajúcu krásu. Luxusný hodvábnne jemný sypký púder napodobňuje skutočný vzhľad pleti; či ho už budete používať samotný alebo na podkladový make-up, pleť bude krásna a žiarivá.

- Kontroluje kožný maz a lesk pleti a pritom pleť nevysušuje.
- Dá sa použiť na podkladový make-up, aby vydržal dlhšie.
- Obsahuje ARTISTRY EXACT FIT zmes tahitských perál a optických prízíem

**25 g**

116694 Light



116695 Medium



116696 Dark

**Korektor** intuitívne ladí  
s tónom vašej pleti.

# OČI

## KROK DVA: DEFINUJTE svoje oči

Objavte líčidlá na oči, vďaka ktorým budete krásna bez námahy. Pomocou rôznych odtieňov - od jemných po výrazné - môžete meniť vzhľad.



Plumberry

// Náplň: 118397 // Sada: 262973

1

JEDNOTNÁ

2

DEFINOVANÁ

3

DEKORATÍVNA KOZMETIKA



Natural Glow  
Náplň: 118394 // Sada: 262970



Pink Chocolate  
Náplň: 118396 // Sada: 262972



Smoky Eye  
Náplň: 118393 // Sada: 262969



Spice Bronze  
Náplň: 118395 // Sada: 262971

ARTISTRY  
COLOR

### HODVÁBNE ZLOŽENIE SO SFÉRICKÝMI ČIASTOČKAMI PÚDRU.

#### A // ARTISTRY™ SIGNATURE COLOR™ Paleta očných tieňov - náplň

Palety so štyrmi stupňujúcimi sa farebnými odtieňmi na jednoduché zvýraznenie, kontúrovanie, dôraz a definovanie vašich očí.

- Hodvábne, klenuté práškové prípravky nasýtené pigmentami v optimálnej miere a perletovým akcentom sa prekrásne kombinujú a odolávajú žmolkovaniu vo vráskach.
- Multidimenzionálny vzhľad v rozsahu od matných k metalickým, trblietavých k saténovým.
- Veľmi výrazné pigmenty prirúň k pleti a dlho si zachovávajú pôvodný odtieň.
- Vychutnajte si možnosť vytvoriť očarujúce líčenie očí od bežného pracovného po večerný hviezdny vzhľad.

1 x 4,5 g; 3 x 1 g

#### B // ARTISTRY SIGNATURE COLOR Paleta očných tieňov

Paleta sa predáva za špeciálnu cenu a pozostáva z:

- ARTISTRY SIGNATURE COLOR Puzdro
- ARTISTRY SIGNATURE COLOR Paleta očných tieňov - náplň

#### ARTISTRY SIGNATURE COLOR Puzdro

Puzdro na vymeniteľné náplne je v predaji osobitne.

Obj. č. 118404

# NEVYHNUTNÁ PRE RIASY

1

JEDNOTNÁ

2

DEFINOVANÁ

3

DEKORATÍVNA KOZMETIKA

## EXCELENTNÁ PRE DĹŽKU RIAS

### A // ARTISTRY™ SIGNATURE EYES™

#### Výrazne predlžujúca maskara

Pridajte svojim riasam na dĺžke, aby boli mimoriadne zvýraznené a neskutočne žensky zvodné.

- Vytvorené na úchvatné predĺženie rias.
- FlexFX zloženie maskary zväčšuje aj predlžuje.
- Patentovaná OptiLength kefka maskary zachytí každú jednu riasu pre dokonale očarujúcu dĺžku a vykreslenie bez hrčiek.
- Bezpečná aj pri nosení kontaktných šošoviek

**8,3 ml, obj. č. 112237, Black**

// A



// B

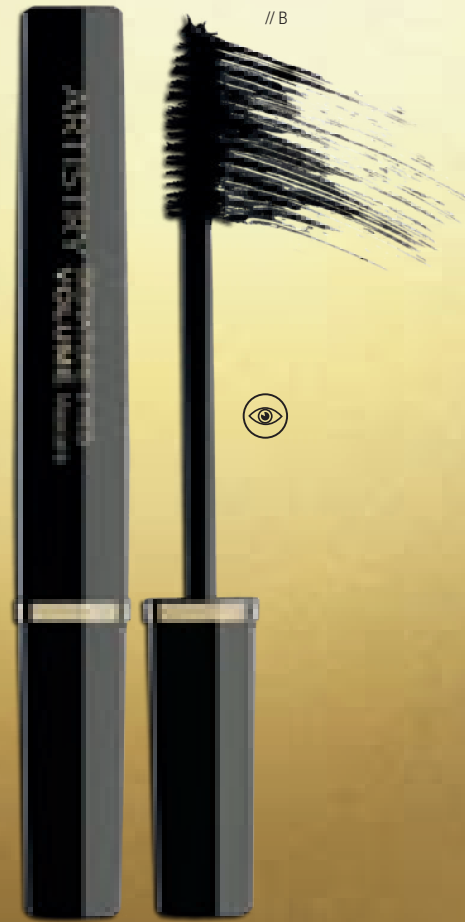

// C



# NOVINKA

ARTISTRY  
COLOR

**O 600% VIAC HRŮBKÝ, O 100% HYPNOTIZUJÚCEJŠÍ VZHĽAD**

### B // ARTISTRY SIGNATURE EYES™

#### Maskara na zväčšenie objemu

ARTISTRY SIGNATURE EYES Maskara na zväčšenie objemu okamžite a výrazne zväčšuje objem rias. Dokáže zväčšiť objem rias až do 600%, aby boli hustejšie, nápadnejšie a očarujúce.

- Exkluzívna kefka MagnaBoost zabezpečí nanesenie optimálneho množstva maskary na riasy, čím sa dosiahne doteraz nevidaný objem a oddelenie jednotlivých rias.
- Prelomové zloženie FullFX s posilňujúcimi polymérami a bohatými pigmentami pokrývajú povrch a zosilnia tvar každej riasy pre intenzívny dramatický pohľad očí.
- Trvácne odolné zloženie. Nežmolkuje sa, nerozmažáva, netvorí špičky a nezamotáva sa.
- Bezpečná aj pri nosení kontaktných šošoviek.

**8,9 ml, obj. č. 116801, Black**

### OKAMŽITÝ DÔRAZ JEDNÝM ŤAHO

### C // ARTISTRY SIGNATURE COLOR™

#### Dlhotrvácna tekutá linka na oči\*

Okamžitý dramatický vzhľad a kontúra jedným ťahom pomocou očnej linky, ktorá vydrží až 24 hodín.

- Dvojfázová, trvácna, vodeodolná technológia s farbou, ktorá nevybledne.
- Aplikátor s precíznou špičkou, ktorý umožňuje vytváranie niekoľkých typov líčenia od jemného vykreslenia po dramatické línie.
- Ľahko sa nanáša, bez ťahania alebo napínania pokožky.
- Odolná voči vlhkosti, vblednutiu a žmolkovaniu, vydrží celý deň aj noc.
- Intenzívna, sýta čierna farba s vinylovým leskom.

**3,5 ml, obj. č. 120471, Black**

Vysvetlenie symbolov: © Oftalmologicky testované. Vzhľadom na obmedzené možnosti tlače považujte prosím tieto farebné odtiene len za orientačné.

\* Dostupná od októbra 2016.

KRÁSA ARTISTRY™  
DEKORATÍVNA KOZMETIKA // OČI



// A



118921  
Black

118922  
Brown

118923  
Graphite shimmer

118924  
Plumberry**KRÉMOVÉ A VODEODOLNÉ ZLOŽENIE****A // ARTISTRY SIGNATURE COLOR™  
Kontúrovacia ceruzka na oči**

Trvácna, obojstranná ceruzka krémového zloženia a bohatých stabilných farieb vytvorí rôzne efekty - od krehkej precíznosti po dramatické orámovanie vďaka zabudovateľnému roztieradlu.

- Krémové zloženie stabilných a trvácich farieb sa ľahučko nanáša.
- Trvácne a vodeodolné zloženie vydrží až 12 hodín.
- Dostupné v matných aj trblietavých odtieňoch; umožňujú všestranné efekty.

ARTISTRY SIGNATURE COLOR Strúhadlo sa predáva zvlášť  
**1,2 g**

// B



110991 Soft Black

110989 Taupe

// C

**PRIRODZENÉ MATNÝ VZHĽAD A KRÁSNA FARBA****B // ARTISTRY™ Ceruzka na obočie - náplň**

Na orámovanie očí použite prirodzené matné alebo výnimočné trblietavé odtiene.

- Stačí vložiť náplň do aplikátora (predáva sa zvlášť) a pootočiť.
- Trvácne, vodeodolné zloženie, ktoré sa nerozteká a nerozplýva.
- Zabudované roztieradlo aplikátora vám umožní rozotierať a tvarovať obočie.

**0,15 g****DOKONALÝ TVAR OBOČIA BEZ NÁMAHY****C // ARTISTRY Aplikátor na ceruzku na obočie**

Vďaka tomuto vynaliezavému nástroju už nepotrebujete strúhadlo na ceruzku na obočie. Doplnený dvoma vymeniteľnými náplňami ceruzky. Na opačnom konci má roztieradlo, aby bolo vaše obočie dokonalé.

**Obj. č. 112145**

Vzhľadom na obmedzené možnosti tlače považujte prosím tieto farebné odtiene len za orientačné.

1

ZJEDNOTENIE

2

DEFINOVANÁ

3

DEKORATÍVNA KOZMETIKA

# PERY

## KROK TRI: FARBA na pery a líca

Pery vykreslené jemne alebo výrazne. Prírodné alebo dramatické.

1

JEDNOTNÁ

2

DEFINOVANÁ

DEKORATÍVNA KOZMETIKA



PROFESIONÁLNY NÁSTROJ  
PRE DOKONALÝ TVAR PIER

**A // ARTISTRY™ Kontúrovacia ceruzka na pery - sada**

Sada sa predáva za špeciálnu cenu a pozostáva z:

- ARTISTRY Kontúrovacia ceruzka na pery - náplň
- ARTISTRY Aplikátor na kontúrovaciu ceruzku na pery

// A



Spiced Wine  
Náplň: 112142 // Sada: 121069



Dusty Rose  
Náplň: 112141 // Sada: 121068



Pink Nude  
Náplň: 112138 // Sada: 121067



// C



// B



ARTISTRY  
COLOR

ÚPLNE NOVÁ FARBA NA PERY NA KAŽDÝ DEŇ

**B // ARTISTRY™ Kontúrovacia ceruzka na pery - náplň**

ARTISTRY Kontúrovacie pier plné alebo jemné. Prírodné alebo dramatické. Vytvorte si dokonalé pery presnou a precíznou kontúrou.

- Pohodlná, obojstranná ceruzka so zatváracím hrotom na jednom konci a štetcom na druhom.
- Farba sa ľahko a veľmi rovnomerne nanáša.
- Štetec na pery rozotiera a zmäkčuje líniu pier alebo sa dá použiť na vyplnenie pier.
- Chráni rúž pred rozpíjaním sa a roztečením
- Hrot umožní presné nanesenie hrubšej alebo jemnej línie a nikdy nepotrebuje strúhanie.

- dá sa používať samostatne, s leskom alebo rúžom na pery.

0.21 g

**C // ARTISTRY**

**Kontúrovacia ceruzka na pery - aplikátor**

ARTISTRY Aplikátor na kontúrovaciu ceruzku na pery sa predáva osobitne, bez vymeniteľných náplní a dáva vám slobodu výberu farby na pery na každý deň. Len do nej vložte náplň a pootočte.

Obj. č. 112146

KRÁSA ARTISTRY™  
DEKORATÍVNA KOZMETIKA // PERY

# PERY

## ARTISTRY SIGNATURE COLOR™

Kolekcia rúžov a priesvitných rúžov na pery.

Od priehľadného a lesklého po výrazný a krémový, ARTISTRY SIGNATURE COLOR Rúže na pery a Priesvitné rúže na pery prinášajú čisté a výrazné farby spolu s intenzívnou hydratáciou, vďaka čomu budú vaše pery senzačne mäkké a plné.

1

JEDNOTNÁ

2

DEFINOVANÁ

●

DEKORATÍVNA KOZMETIKA

# ARTISTRY

COLOR

## POOTOČTE, KLIKNITE A WOW!

16 VÝRAZNÝCH KLASICKÝCH RÚŽOV S KRÉMOVÝM ZLOŽENÍM a 7 LAHUČKÝCH PRIESVITNÝCH RÚŽOV bolo vytvorených tak, aby nechali prírodný odtieň pier presvitať a ladiť s tónmi pleti - zároveň aby pery boli luxusne mäkké a hladké. **Očarujúci dizajn balenia** má v sebe patentovanú technológiu "twist and click", ktoré spríjemňuje používanie týchto rúžov a doslova ich robí návykovými. **Nebudete ho chcieť pustiť z rúk!**

ARTISTRY  
COLOR

TELOVÉ  
AŽ HNEDÉ



50 Clear Balm  
115398\*

KORALOVÉ  
AŽ ČERVENÉ



54 Apricot Glace  
115402

RUŽOVÉ AŽ MALINOVÉ

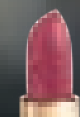

52 Princess  
115400

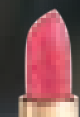

55 Candy  
115403



56 Natural Pink  
115404



57 Honey  
115405



53 Tulip Pink  
115401

Teresa Palmer má na perách ARTISTRY SIGNATURE COLOR Rúž na pery v klasickom odtieni BOUGAINVILLEA.

### ČISTÁ KRÁSA V 7 ŠTÝLOVÝCH ODTIEŇOCH

#### ARTISTRY SIGNATURE COLOR™ Priesvitný rúž na pery

Neprehliadnuteľný rúž vábiaci k bozkom v tých najpriesvitnejších, najeleganťnejších odtieňoch neodolateľný vďaka svojmu hydratačnému zloženiu s vysokým leskom a svojej trvácnosti.

- Obohatené o vitamíny A, C a E s upokojujúcim aloe pomáha chrániť a ošetrovať pery a znižovať viditeľnosť jemných vrások.
- Pri otváraní treba podržať spodnú časť tubičky, pootočiť hornou časťou v smere hodinových ručičiek a potiahnuť. Po nanosení rúžu nasadíte vrchnáčik nazad a zakliknete na miesto.

3,8 g

\* Obsahuje OF 15, aby chránil pery pred škodlivým slnečným UV žiarením a dá sa používať aj ako ošetrojúci balzam na pery. Čísła priradené ku každej vzorke sú kódy farieb, nachádzajú sa aj na obaloch.



KRÁSA ARTISTRY™  
DEKORATÍVNA KOZMETIKA // PERY

# CHCETE, ABY VAŠE PERY DOKÁZALI OČARIŤ A VÁŠ RÚŽ ABY ZOSTÁVAL TAM, KDE PATRÍ.

1

JEDNOTNÁ

2

DEFINOVANÁ

●

DEKORATÍVNA KOZMETIKA

## SKUTOČNE LUXUSNÁ KOLEKCIA FAREBNÝCH ODTIEŇOV

### ARTISTRY SIGNATURE COLOR™ Rúž na pery

Nasýťte svoje pery bohatou čistou farbou - objavte zážitok luxusu už od prvého dotyku. 16 senzačných odtieňov zahŕňa bohatý výber odtieňov ružovej po malinový, koralovej po červenú, béžových až hnedú a rôzne odtiene fialovej.

- Obohatený o antioxidačný vitamín E, aby intenzívne hydratoval, oživil a zmäkčil pery.
- Trvácny, nerozteká sa a nerozpíja do pokožky okolo úst.
- Zloženie obsahuje priesvitnú bázu, vďaka ktorej môže prirodzený odtieň pier presvitať a ladíť s tónmi pleti.

3.8 g

#### AKO JU POUŽÍVAŤ:

Pri otvorení treba podržať spodnú časť tubičky, pootočiť hornou časťou v smere hodinových ručičiek a potiahnuť. Vysunie sa rúž. Po nanosení rúžu nasadíte vrchnáčik nazad a zakliknete späť na miesto.



ARTISTRY  
COLOR

#### TELOVÉ AŽ HNEDÉ

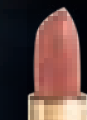

01 Beige Peach  
115378



04 Sweet Blush  
115381



02 Rich Cocoa  
115379



10 Nutmeg  
115387

#### KORALOVÉ AŽ ČERVENÉ



03 Bellini  
115380



05 Tiger Lily  
115382



06 Daring Red  
115383



14 Taffeta Rose  
115393

#### RUŽOVÉ AŽ MALINOVÉ



13 Silk Lilac  
115391



15 Wild Orchid  
115394



07 Ballet Pink  
115384



11 Primrose  
115389

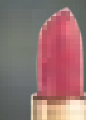

09 Havana Rose  
115386



08 Rosa Petal  
115385

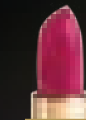

12 Bougainvillea  
115390

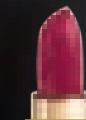

16 Velvet  
115395

Vzhľadom na obmedzené možnosti tlače považujte prosím tieto farebné odtiene len za orientačné.

KRÁSA ARTISTRY™  
DEKORATÍVNA KOZMETIKA // PERY

# PERY

## NOVÝ ARTISTRY SIGNATURE COLOR™ Svietiaci lesk na pery

Lesklé, zvodné pery, dokonale modulované farby so silou, ktorá rozžiari tvár!

Od sexy po neviniatko, od hviezdy po kamošku, vyjadrite svoju náladu svojím leskom. 8 nových odtieňov v palete od jemnulinkých po šokujúce, s krémovým, trblietavým alebo lesklým vzhľadom, vytvorených pre pohodu na perách.

①

JEDNOTNÁ

②

DEFINOVANÁ

●

DEKORATÍVNA KOZMETIKA



# ROZŽIARTE SI PERY!

## ARTISTRY SIGNATURE COLOR™ Svetiaci lesk na pery\*

Nápadný lesk na pery zabalí vaše pery do žiarivého farebného závoja pre neuveriteľne príjemný pocit a zvodný vzhľad. Geniálny svietiaci aplikátor a zabudované zrkadielko vám zaručí obdivné pohľady okolia.

- Jemné, krémové zloženie s krytím of priehľadného po stredne silné má v sebe ešte aj 3-dimenzionálne perly.
- Lesk obsahuje ešte aj špeciálne namiešaný jojobový a avokádový olej pre mimoriadne nápadný vzhľad.
- S LED svetielkom a zabudovaným zrkadielkom, aby sa dal použiť vždy a všade.
- Vďaka luxusnému zloženiu nasýtenému ošetrojúcimi prísadami sú pery hydratované a vyzerajú vábivo celé hodiny.

6 g



Pink Nude  
118566

Juicy Peach  
118567

Sweet Melon  
118568

Real Red  
118569

Pink Sugar  
118570

Rose Petal  
118571

Misty Mauve  
118572

Raspberry Kiss  
118573

\* V predaji od októbra 2016.

ARTISTRY  
SIGNATURE

# NOVINKA

KRÁSA ARTISTRY™  
DEKORATÍVNA KOZMETIKA // PERY



# LÍCA

Nové a zdokonalené zloženie prináša žiarivý závan farby, ktorá rozjasní, nakontúruje a završí akýkoľvek typ líčenia.

Neuveriteľné prirodzená textúra a trvácna farba vydrží po celý deň.



1

JEDNOTNÁ

2

DEFINOVANÁ

●

DEKORATÍVNA KOZMETIKA

## ROZJASŇUJÚCE ZLOŽENIE PRE ŽIARIVÝ VZHĽAD

### ARTISTRY SIGNATURE COLOR™

#### Líčenka - náhradná náplň

Zamatovo hladký, priezračný púder v prekrásnych žiarivých odtieňoch a jasných farbách vám pomôže zvýrazniť alebo tvarovať tvár presnými dávkami trvácnych farebných odtieňov.

- Zloženie ľahké ako vzduch sa absolútne dokonale nanáša a prináša zdravú farbu.
- Rozjasňujúce zloženie zjemňuje vzhľad pleti pomocou technológie odrazu svetla, aby mala ešte žiarivejší vzhľad.
- Obsahuje vitamíny A a E a ošetrojúce prísady.
- Vhodné pre všetky tóny pleti.

3 g



### ARTISTRY SIGNATURE COLOR Sada s Líčenkou a Puzdrom

Sada sa predáva za špeciálnu cenu a pozostáva z:

- ARTISTRY SIGNATURE COLOR Puzdro
- ARTISTRY SIGNATURE COLOR Líčenka - náplň

ARTISTRY SIGNATURE COLOR Puzdro

Puzdro na vymeniteľné náplne je v predaji osobitne.



Soft Rose  
Náplň: 118401 // Sada: 262976



Peachy Pink  
Náplň: 118399 // Sada: 262975



Sweet Pink  
Náplň: 118402 // Sada: 262977



Golden Light  
Náplň: 118398 // Sada: 262974

ARTISTRY  
SELECT

KRÁSA ARTISTRY™  
DEKORATÍVNA KOZMETIKA // LÍCA



# NECHTY

Krásu sa ukrýva  
na končekoch prstov.

- ① JEDNOTNÁ
- ② DEFINOVANÁ
- DEKORATÍVNA KOZMETIKA

**ARTISTRY™  
Podkladový lak na nechty**  
Vytvoríte dokonalý podklad pre krásne nechty týmto lakom, ktorý vyplní nerovnosti na povrchu nechtov a umožní hladké nanášanie a trvácnosť vášho laku na nechty.  
10 ml  
obj. č. 108656

## TRVÁCNA FARBA

### ARTISTRY™ Lak na nechty

Zavfíte svoj vzhľad skvelými nechtami. Vyberte si medzi klasickými alebo trblietavými odtieňmi, všetky majú intenzívny a trvácny farebný odtieň. Vďaka špeciálnemu zloženiu sa lak nelúpe a neolamuje.  
10 ml

### ARTISTRY Ochranný lak na nechty

Dotiahnite do dokonalosti a chráňte krásu svojich nechtov priezračným, lesklým a odolným ochranným lakom, vďaka ktorému vynikne krása ARTISTRY Lakov na nechty.  
10 ml, obj. č. 108655

## STUDENÉ



108660 Diva

## TEPLÉ



108658 Seduction

## NEUTRÁLNE



108665 Innocent

Vzhľadom na obmedzené možnosti tlače považujte prosím tieto farebné odtiene len za orientačné.

ARTISTRY  
COLOR



KRÁSA ARTISTRY™  
DEKORATÍVNA KOZMETIKA // NECHTY

# DOPLNKY

Pre dokonalý dojem potrebujete štýlové doplnky.

## DOKONALÉ NA CESTOVANIE VO VEĽKOM ŠTÝLE

### A // ARTISTRY™ Taška na kolieskach

Nevyhnutný doplnok pre vás, táto prestížna taška na kolieskach je štýlová a praktická zároveň. Ukryva veľmi šikovný úložný priestor na všetko, čo potrebujete, od vašich výrobkov ARTISTRY po laptop, vrátane troch uzamykateľných priehradok a niekoľko vreciek so zipsom. Vynikajúca na cestovanie, dá sa vziať so sebou na palubu lietadla ako príručná batožina. Rozmery: 34 x 14 x 44 cm

Obj. č. 117886

// B



### OBOJSTRANNÉ, ABY BOLO ČO NAJPRÁKTICKEJŠIE

#### B // ARTISTRY EXACT FIT™

##### Aplikátor na kompaktný podkladový make-up

Špongia na kompaktný podkladový make-up na nanášanie púdrov je obojstranná - jedna strana je špongiová a druhá strana je potiahnutá zamatom, aby sa pri aplikácii dala dosiahnuť priehľadná vrstva.

Obj. č. 116104 – 1 balenie



// A



// C



// D



// E

### PRE BEZCHYBNÉ NALIČENIE

#### C // ARTISTRY™ Kozmetické zrkadlo

Obojstranné zrkadlo je užitočná pomôcka pri líčení a nanášaní prípravkov starostlivosti o pleť na každý deň. Vlastnosti a výhody: Samostatne stojace zrkadlo, predná strana je štvorcová bez zväčšenia. Zadná strana je okrúhla so 7-násobným zväčšením. Má elegantný rotačný formát, aby sa ľahko používalo.

Rozmery zrkadla: 16,5 cm x 17,5 cm

Obj. č. 117882

### PRISPOSOBITELNÉ A ŠIK

#### D // ARTISTRY SIGNATURE COLOR™ Puzdro

Účelné puzdro, v ktorom máte poruke svoje obľúbené palety očných tieňov a líčencov. Šikovné a elegantné nové puzdro s crescendo dizajnom na vymeniteľné náplne, s ktorým si môžete vytvárať svoje vlastné palety odtieňov, ktoré sa ľahko sa vkladajú a vyberajú.

Obj. č. 118404

### ŠTÝLOVÉ A PRAKTICKÉ

#### E // ARTISTRY EXACT FIT™ Puzdro na kompaktný podkladový make-up

Nový dizajn kompaktu má krásny vzhľad a šikovne sa používa. Má dve priehradky a špongiová labutienka sa ľahko vkladá do jednej z nich. Do puzdra sa vkladá make-up, vymeniteľné make-upy-náplne sú v predaji osobitne.

- OTVORIŤ: jemne pritlačte viečko smerom nahor a od prednej strany dna. Puzdro sa ľahko otvorí.
- AKO VYMENIŤ NÁPLŇ: Najprv vyberte vloženú vymeniteľnú náplň. Stiahnite vrstvu z nálepky na spodnej časti náhradnej náplne, potom ju pevne zatlačte do puzdra.

Obj. č. 116745

ARTISTRY™

# DOPLNKY

ARTISTRY™

## NÁSTROJE PRE DOKONALÝ VZHĽAD

### A // ARTISTRY™ Sada kozmetických štetcov\*

Nástroje na líčenie výnimočnej kvality, ktoré potrebujete na vytvorenie dokonalého vzhľadu: štetec na púder, hrebeň na riasy a obočie, šikmý štetec, štetec na líčenie a štetec na rúž.

- Štetce sú vyrobené z mäkkých, prírodných štetín, ktoré prirodzene naberajú optimálne množstvo líčidla.
- Štylové čierne prešivané vrečko vám pomôže mať v nich prehľad a chráni ich.

Obj. č. 0867

## NÁSTROJE PRE DOKONALÝ VZHĽAD

### B // ARTISTRY SIGNATURE COLOR™ Strúhadlo obj. č. 119592



// B

## NAJPREDAVANEJŠÍ VÝROBOK\*\*



// C



## LAHKO ODSTRANUJE AJ SILNÉ VEČERNÉ LIČENIE

### C // ARTISTRY essentials Odstraňovač líčidiel z očí a pier

Večerné líčenie očí a pier býva dosť náročné na odstraňovanie - toto nemastné odličovadlo rozpustí aj tie najodolnejšie líčidlá, dokonca aj tie s dlhotrvacným a vodeodolným zložením.

- Nevysušuje pleť.
- Bez parfumácie a prifarbovadiel.
- Oftalmologicky testované, aby sa znížilo riziko podráždenia v okolí očí.

120 ml, obj. č. 106403

\* Do vypredania zásob.

\*\* Najpredávanejší ARTISTRY výrobok v Európe, na základe výsledkov podľa dosiahnutého zisku aj počtu predaných kusov v roku 2014.

# VÔNE

## VÔNE MAJÚ V SEBE KLÚČ KU STAVU VAŠEJ MYSLE.

### DÁMSKE VÔNE

Romantické, elegantné, intenzívne alebo svieže: AMWAY vône ponúkajú výber dámskych voňaviek vrátane parfumov, toaletných vôd a telových sprejov, aby vyhoveli každému typu osobnosti, nálađe alebo štýlu. Rodiny vôní ANTICIPATE™, ANCESTRY™ a WISTFUL™ pre dámy reprezentujú očarujúce druhy vôní od sviežej ženskosti k citrusom, cez sladké a vášnivé až po tajomné a mysteriózne.

### PÁNSKE VÔNE

Klasické, športové alebo prémiové: vyberte si takú, ktorá bude vyhovovať vašej osobnosti. Pánske voňavky Opportune využívajú množstvo prísad a tónov, aby odrážali vašu náladu a zobrazili váš individuálny zmysel pre štýl a znalecky zachytili vašu jedinečnosť.



ARTISTRY  
*Flora Chic*

ARTISTRY™  
**FLORA CHIC**  
VÔŇA

VOŇAVÉ UMENIE, AKO BYŤ ŠIK

**ARTISTRY Flora Chic**  
Parfumovaná voda pre ženy

Predstavte si prechádzku legendárnymi záhradami Les Jardins De Bagatelle – ponorená v očarujúcej vôni tisícov ruží, a vaše zmysly vábia tóny citrusov. Je to úchvatný, nezabudnuteľný zážitok. Ako starostlivo zostavená kytica, Flora Chic očarí vaše zmysly citrusovými tónmi francúzskej mandarinky, potom vás zväbi mäkkosť a sladkosť vzácných bulharských ruží a na to vás upokojí exotická vôňa madagaskarského kvetu ylang ylang. Vaša nezabudnuteľná, čarovná prechádzka záhradami Les Jardins De Bagatelle v Paríži.

**CITRUSOVÁ VÔŇA. KVETINOVÁ VÔŇA.**  
50 ml, obj. č. 119630

PRETRITE  
ZÁPÄSTÍM A  
OVOŇAJTE

\* V predaji od októbra 2016.

NOVINKA





# ANCESTRY™

- PODSTATA  
ELEGANCIE

## SOFIGIKOVANÝ NÁZNAK ELEGANCIE

### A // ANCESTRY in Paris Parfumovaná voda pre ženy

Náznak sviežej vône kytice kvetín zvýraznený jemnými tónmi morského vánku pôsobí tak, ako keď vietor narážá na ostrov Isla de la Cité a uvoľní vaše zmysly. Broskyňa prepojená s tónmi v noci kvitnúceho jazmínu, jemný nádych tuberózy a bieleho pižma navodzujú auru tajomnej elegancie, kým sa túlate po moste Pont Neuf. Nechajte sa unieť zmyselnosťou a ľahkosťou a obklopte sa ovzduším sofistikovanej elegancie.

### KVETINOVÁ VÔŇA. AKVATICKÁ VÔŇA.

50 ml, obj. č. 118640

// A



## VYJADRENIE KLASICKEJ ELEGANCIE

### B // ANCESTRY Parfumovaná voda pre ženy

Čierne ríbeze, citrón a bergamot vytvárajú harmonickú štruktúru poznačenú tónmi egyptského jazmínu a konvalíniok, ktoré inšpirujú pocit nekonečnej zmyselnosti. Závan bieleho pižma a jantáru v samom srdci vône vytvára auru pravej elegancie - neodolateľnú a sofistickovanú zároveň. Jednoznačné vyjadrenie dokonalého štýlu.

### ORIENTÁLNA VÔŇA. DREVITÁ VÔŇA.

50 ml, obj. č. 101842

// B





**ANTICIPATE™**  
ŽIVOT PLNÝ  
VÁŠNE

*Anticipate*  
intense

// 96



// A

#### DUŠA VÁŠNE A ZMYSELNOSTI

##### A // ANTICIPATE™ Intense Parfumovaná voda pre ženy

Zvýraznite vášnivú stránku vašej duše touto orientálnou a bohatou kyticou, kde černice v súznení s osviežujúcou bielou fréziou tvoria očarujúce prvky túžby. Náznaky exotického arabského jazmínu a orchidey provokujú, zvädzajú a rozplývajú sa v dotyku santalového dreva a pačuli, aby hypnotizovali zmysly a vzbudili vo vás vášň. Zahalí vás bohatý závan závan horúcej zmyselnosti. Flakón vyvinutý exkluzívne pre Amway.

##### ORIENTÁLNA VÔŇA.

50 ml, obj. č. 119004

// B



*Anticipate*

#### DUŠA ROMANTICKEJ ŽENSKOSTI

##### B // ANTICIPATE Parfumovaná voda pre ženy

Jemný a zmyselný koncept cyklámenu a líči opantá vaše zmysly a dodá vám nádych jemnosti. Zväzda zmesou konvaliniek v kombinácii s ylang-ylang, ktoré sa dostávajú až do srdca vône, kde priťahuje ambrou a púdovým pižmom. Jemná kvetinová romanca, toto je duša ženskosti. Flakón vyvinutý exkluzívne pre Amway.

##### KVETINOVÁ VÔŇA.

50 ml, obj. č. 119003

KRÁSA // VÔŇE

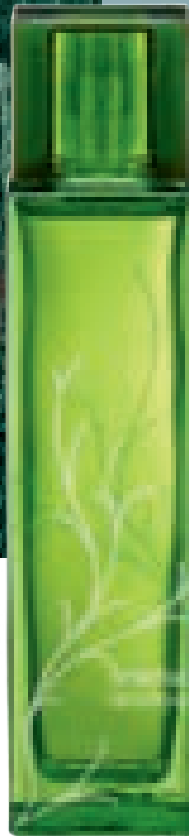

// A



#### ŽIARIVOSŤ A ZÁROVEŇ SVIEŽOSŤ A POHODA

##### A // WISTFUL™ AROMA Telový sprej pre ženy

Fúzia citrónu a nektarínky zasiahne vaše zmysly sviežosťou doplnenou vôňou kytice kvetín frézie a ruže, zvýraznená púdrovou arómou pižma vás preniesie do sveta hýčkania. Vyskúšajte tento jemnučký, moderný sprej - hmlu s vitamínom E a olejom, ktorý prinesie vašej plati pocit hladkosti a zároveň ju celú krásne prežiarí. Vychutnajte si pocit osvieženia a pohody a zažiarite s WISTFUL Aroma.

**CITRUSOVÁ VÔŇA.**  
100 ml, obj. č. 103704

WISTFUL™  
KAŽDÝ DEŇ  
ŽIARI AKO  
ŽIADEN INÝ.

#### TRBLIETANIE VNÚTORNEJ SLOBODY

**C // WISTFUL No 1 Parfumovaná vôňa pre ženy**  
Kompozícia granátového jablka a mandarínky uchváti vaše zmysly, kým pivónia a magnólia sa prelínajú, aby priniesli uvoľnenie a harmóniu. Závan suchého dreva a jemný lotosový kvet doplnia kyticu a zanechajú vo vás pocit dokonalej harmónie a trblietanie vnútornej slobody. Vychutnajte si potešenie z aury WISTFUL No1.

**ORIENTÁLNA VÔŇA. OVOCNÁ VÔŇA.**  
50 ml, obj. č. 119001

// B



// C



#### TRBLIETANIE A TIEŽ ÚCHVATNÁ ŽENSKOSŤ

##### B // WISTFUL Parfumovaná voda pre ženy

Opantajte vaše zmysly výraznými tónmi citróna, malín a štipkou ružového korenia. Povzbudte vaše srdce stopami ruží a liči, zjemnenými náznakom bieleho pižma a vytvorte tak skutočnú, hravú ženskoscť. Zachyťte vašu pravú dušu a žiarivosť vašej ženskosti každý jeden deň a stále ostávajú trochu WISTFUL Aroma.

**KVETINOVÁ VÔŇA. OVOCNÁ VÔŇA.**  
50 ml, obj. č. 119002

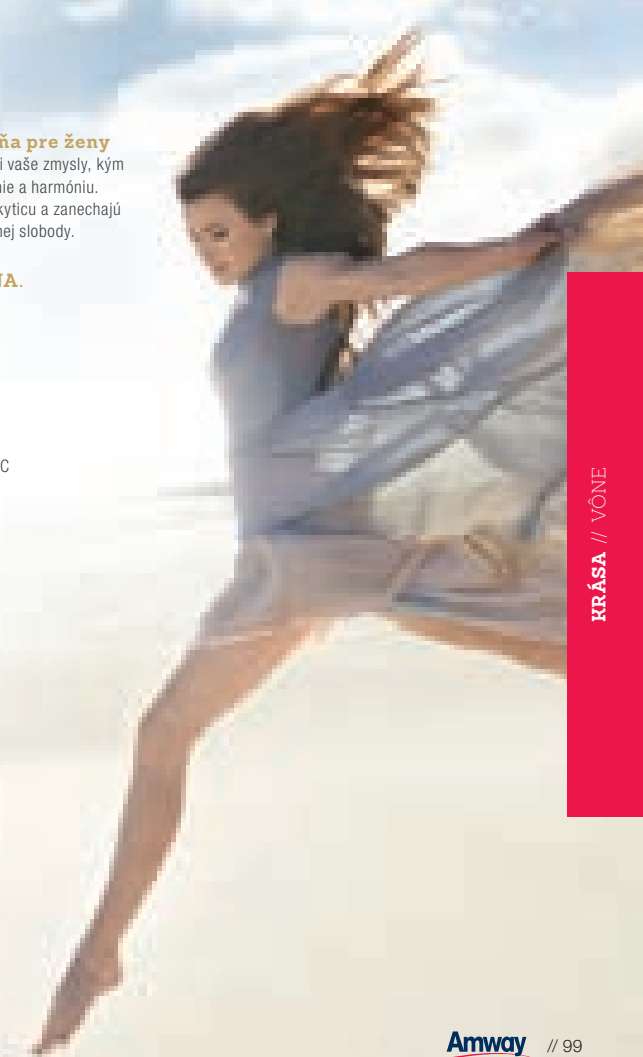

KRÁSA // VÔNE

# OPPORTUNE™ ŠTÝL ŽIVOTA VÁM SEDÍ.

## SKUTOČNÁ ELITA A TISÍC MOŽNOSTÍ: VÁŠ ŽIVOT!

### A // OPPORTUNE Premium Toaletná voda pre mužov

Horúčava sečuánskeho korenia a mandarínky je zmiernená jazmínom a JUNGLE ESSENCE™\*, ktoré vhodne dopĺňajú intenzívnu vôňu cédra a bieleho dreva, ktoré svojím chladom zvyrazňujú vôňu a opantávajú zmysly. Spojenie protikladov horúčavy a chladu.

- Vysoké tóny a súlad kultúry a sofistikovanosti.
- Výrazná fougère, tak mužná, rozmanitá a skutočne štýlová.

**ORIENTÁLNA VÔŇA. FOUGÈRE.**  
50 ml, obj. č. 118641



// A



## ELEGANCIA, MYSTÉRIUM A POKUŠENIE: VÁŠ ŽIVOT!

### B // OPPORTUNE™ No 1 Toaletná voda pre mužov

Fúzia nežnej zelenej mandarínky, aromatických cédrových listov a korenistého kardamómu vytvára nepochopiteľnú tajomnosť. A náznak rebarbory a sena v zmesi s tónmi morských akordov a eleganciou duba znamená neodolateľné pokušenie. Kompozícia, ktorá sa hodí k štýlovému životu a elegancii zahalenému závojom tajomna.

**DREVITÁ VÔŇA.**  
50 ml, obj. č. 109449

// B



// C



## AKČNOSŤ A ENERGIA: VÁŠ ŽIVOT!

### C // OPPORTUNE SPORT Toaletná voda pre mužov

Výbuch sviežich citrusových tónov omámi zmysly a mieša sa s povzbudzujúcimi tónmi výrazného čierneho korenia a jarabíny, aby vytvorili esenciu energie. Potom vás rozmarínový chodníček zavedie k základu tvorenému ambrou a cédrovým drevom, ktoré dodávajú vôni modernú mužnosť. Kompozícia sviežosti a energie, ktorá vo vás zanecháva dojem neuveriteľnej ľahkosti a povzbudenia.

**CITRUSOVÁ VÔŇA.**  
50 ml, obj. č. 103705

## OSOBNÁ STAROSTLIVOSŤ

Už viac ako 50 rokov vkladáme čas, energiu a investície do vyvíjania výnimočných kozmetických prípravkov na osobnú hygienu pre celú rodinu.

Vďaka nášmu dôslednému výskumu, ktorý je inšpiráciou pri vývoji výrobkov a nekompromisnej orientácii na kvalitu sme schopní ponúknuť vám skutočne inšpiratívny rad vysokoúčinných a hodnotných produktov, ktorým môžete dôverovať.

### BODY SERIES™

Značka **BODY SERIES** bola špeciálne vytvorená ako odpoveď na vaše potreby pri starostlivosti o pokožku. Je to pokrokový rad prípravkov osobnej kozmetiky, ktorý obsahuje telové mlieka, krémy, mydlá a dezodoranty, ktoré pomáhajú chrániť a revitalizovať pokožku.

### GLISTER™

**Prípravky GLISTER** starostlivosti o ústnu dutinu sú vytvorené a testované preto, aby vám zaistili krásny úsmev. Široká paleta prostriedkov pre starostivosť o ústnu dutinu od zubnej kefky a zubnej pasty po ústnu vodu a osviežovač dychu, ktoré vďaka kombinácii vedecky revolučných prísad a technológií dokážu poskytovať optimálnu preventívnu starostlivosť.



### SATINIQUE™

**SATINIQUE** je kolekcia prípravkov najvyššej kvality, ktoré prinášajú na mieru šité riešenia pre každý problém vlasov. Veda, príroda a krása sa snúbia v jednom kompletnom rade výrobkov na ošetrovanie vlasov a tvorbu účesu, ktoré zároveň dodávajú vlasom energiu a oživujú ich.

### HYMM™

**HYMM** je rad výrobkov, ktorý vychádza v ústrety potrebám moderného muža. Je to rad výrobkov pre pánov, ktorý zjednoduší každodennú rutinu holenia a starostlivosti o telo a pomáha udržiavať pokožku v dokonalej kondícii. Kombinuje rýchle a efektívne výsledky a jednoduché používanie, preto sú tieto výrobky ideálne na každodenné používanie.

**PRUŽNÉ A LESKLÉ  
VLASY** sú prejavom  
toho, že vaše telo  
je v dobrej kondícii.

## KOLEKCIA SATINIQUE™

Odhaľte plný potenciál svojich vlasov s novou kolekciou SATINIQUE.  
Veda, príroda a krása sa snúbia v tomto kompletnom rade pre starostlivosť  
a tvorbu účesov, ktorý je vytvorený tak, aby vlasom dodával energiu a revitalizoval ich.



## SATINIQUE™ VÝHODY

- Kolekcia je založená na našom exkluzívnom patentovanom\* komplexe ENERJUVE.
- Jedinečná zmes rastlinných prísad a nutrientov pomáha zamerať sa na špecifické potreby vlasov.
- Výrazné, živé farby na nových obaloch uľahčujú výber výrobkov podľa vašich potrieb.
- Tri nové ovocné a kvetinové vône, exkluzívne pre SATINIQUE.
- Dokázané laboratórne výsledky.

\* Patentované v USA.

## ENERJUVE™ KOMPLEX

Vedci zistili, že poškodené vlasy dostávajú negatívny náboj. Patentovaný komplex Advanced Technology - ENERJUVE - má ho výlučne Amway pôsobí na všetky 3 vrstvy vlasu, aby napravil negatívny náboj, ktorý majú poškodené vlasy. ENERJUVE nabíja vlasy pozitívnou energiou, opravuje ich zvnútra aj zvonka a pomáha im dostať revitalizovaný vzhľad. Obsahuje špeciálne vybrané posilňujúce lipidy, vystužujúci keratín a vyhladzujúcu 18-MEA, prírodnú, mimoriadne citlivú povrchovú zložku vlasov, ktorá je zodpovedná za zdravé, lesklé vlasy.

## KOLEKCIA SATINIQUE

Aby sme mohli ponúknuť ciele riešenia pre každý typ vlasov, ponúkame mnoho viac, ako len základné prípravky na umývanie vlasov a tvorbu účesu. Systém SATINIQUE tvoria výrobky na starostlivosť o vlasy, ošetrojúce prípravky a stylingové výrobky.

## SATINIQUE: SKUTOČNÁ MOC VLASOV

Ošetruje. Pomáha omladiť. Pripravuje pre život.

# SATINIQUE





**OŠETRENIE**

OŠETRENÉ.  
OŽIVENÉ.  
PRIPRAVENÉ PRE ŽIVOT.

**A // SATINIQUE™ Šampón a kondicionér na farbené vlasy**

Prípravky na ochranu farbebného odtieňa sú bezsulfátové a využívajú silu ENERJUVE™, aby pomáhali uzdraviť a chrániť unavené a farbené vlasy a podporujú ich lesk.

- Zmes extraktov granátového jablka a hroznových semien dáva vlasom silu a vitalitu.
- Pomáha opraviť poškodené končeky a oživiť unavené vlasy.\*
- Posilňuje vlasy až 9-násobne.\*
- Farba nezmení odtieň a vydrží až 45 umytí.\*\*

**LOOK IT. LOVE IT. LIVE IT.****Šampón na farbené vlasy  
280 ml, obj. č. 110663****Kondicionér na farbené vlasy  
280 ml, obj. č. 110671**

// A



// B

MÄKKOSŤ.  
HLADKOSŤ.  
DOKONALÉ  
VYHLADENIE.

**B // SATINIQUE™ Vyhľadzujujúci šampón a Kondicionér s hydratačným účinkom**  
Vyhľadzujujúce prípravky s hydratačným účinkom obsahujú ENERJUVE™, aby dokázali do hĺbky hydratovať a rehydratovať suché vlasy od korenkov po končeky.

- Pomáhajú dehydrovaným vlasom získať dávku mäkkosti, hladkosti a lesku vďaka oleju semien Kukui a pro-vitamínu B5.
- Už po jednom použití vracajú vlasom hydratáciu.
- Majú pod kontrolou krepovanie vlasov. Vlasy majú lesk a na pocit sú mäkké.\*
- Zanechávajú vlasy až 6x hladšie.\*

**LOOK IT. LOVE IT. LIVE IT.****Vyhľadzujujúci šampón s hydratačným účinkom**

**280 ml, obj. č. 110655  
750 ml, obj. č. 110656**

**Vyhľadzujujúci kondicionér s hydratačným účinkom**

**280 ml, obj. č. 110664  
750 ml, obj. č. 110665**

\* Ak sa používa ako systém Šampón na farbené vlasy, Kondicionér na farbené vlasy, Revitalizačná maska na vlasy a ochranný sprej s dvojitým účinkom.

\*\* Tvrdenie o Šampóne na farbené vlasy

\* Ak sa používa ako systém spolu s Vyhľadzujujúci šampónom a Kondicionérom s hydratačným účinkom a Vyhľadzujujúci balzámom.

## STAROSTLIVOSŤ



// A

OBJEM.  
OŽIVENIE.  
NOVÁ **ENERGIA.****A // SATINIQUE™**  
**Šampón a kondicionér na zväčšenie objemu vlasov**

Prípravky na zväčšenie objemu vlasov využívajú silu ENERJUVE™ na pozdvihnutie jemných vlasov na novú úroveň plnosti, dodajú im objem a život.

- Zmes jemného makadamového oleja a sójového proteínu na dôrazné zväčšenie plnosti a objemu.
- Uľahnuté vlasy budú plné života.
- Vlasové vlákna budú silné a pevné.\*
- Znižujú statickú elektrinu.
- Pomôžu maximalizovať objem vlasov až o 37 % a udržať objem po celý deň.\*\*

**LOOK IT. LOVE IT. LIVE IT.**

**Šampón na zväčšenie objemu vlasov**  
280 ml, obj. č. 110657

**Kondicionér na zväčšenie objemu vlasov**  
280 ml, obj. č. 110667

\* Ak sa používa ako systém spolu so Šampónom a kondicionérom na zväčšenie objemu vlasov

\*\* Ak sa používa ako systém spolu so Šampónom a kondicionérom na zväčšenie objemu vlasov a Penovým tužidlom na zväčšenie objemu vlasov



// B

## VEDELI STE, ŽE..?

Viac ako 80% 18-MEA sa stratí jediným farbením vlasov. ENERJUVE pomáha prinavrátiť 18-MEA späť, aby boli vlasy hodvábne a ľahko česateľné.

STAROSTLIVOSŤ  
UMÝVANIE.  
DOKONALÉ  
OŽIVENIE.**B // SATINIQUE™**  
**Šampón s kondicionérom 2 v 1**

Šampón s kondicionérom 2 v 1 obsahuje účinný komplex ENERJUVE™, aby jemne, bez námahy očistil a vyživoval vlasy. Vlasy sú dokonale čisté, dôkladne posilnené a máte osviežujúci pocit oživenia.

- Zmes oleja zo semien Boráka lekárskeho (Borago officinalis) a vitamínu E pomáha vlasy hydratovať a chrániť.
- Dodáva vlasom výživu, aby mali stále zdravý vzhľad v jednom jednoduchom kroku.
- Vlasy sú mäkké, ľahko česateľné a žiariace zdravím.
- Jemne umýva a ošetruje pri každom použití.
- Dokonalé pre každodenné umývanie a tvorbu účesu.

**LOOK IT. LOVE IT. LIVE IT.**

**Šampón s kondicionérom 2 v 1**  
280 ml, obj. č. 115304  
750 ml, obj. č. 116510

// A

JEMNÉ.  
HYDRATUJÚCE.  
VYTVORENÉ  
PRE **JEMNOSŤ**.

## A // SATINIQUE™ Šampón proti lupinám

Vysokúčinné zloženie dodáva vlasom a vlasovej pokožke energiu, hydratuje ich a premení akýkoľvek typ vlasov s lupinami na krásne a zdravé vlasy.

- Zmes avokáda a vitamínu E pomáha čistiť a hydratovať.
- Pomáha mať pod kontrolou tvorbu lupín.
- Prináša únavu suchej, svrbiacej pokožke vlasov.
- Pomáha odstrániť šupinky.
- Po 4 týždňoch až 100% testujúcich pozorovalo obmedzenie lupín.\*

**LOOK IT. LOVE IT. LIVE IT.**  
280 ml, obj. č. 110670

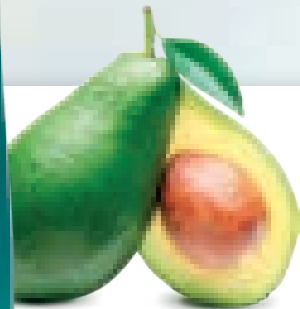

\* Ak sa používa ako systém spolu so Šampónom proti lupinám a Vlasovým tonikom

STIMULUJTE.  
PODPORUJTE.  
**ZLEPŠITE**  
SVOJ VZHĽAD.

## B // SATINIQUE™ Šampón proti vypadávaniu vlasov a Kondicionér proti vypadávaniu vlasov

Zažite pocit sebavedomia s bohatším účesom a silnejšími vlasmi vďaka našim prísadám proti vypadávaniu vlasov, vytvoreným špeciálne na revitalizáciu a posilňovanie každého jedného vlasu.

- Zmes výťažkov ženšena a morušových listov po vmasírovaní stimuluje cirkuláciu vo vlasovej pokožke, znižuje stratu vlasov kvôli ich lámaniu a zanecháva ich viditeľne bohatšie a silnejšie.\*
- Vysokúčinné zloženie zachráni až 1 800 vlasových vlákien mesačne.
- Krehké, rednúce vlasy získajú novú dimenziu bohatosti a plnosti.

**LOOK IT. LOVE IT. LIVE IT.**

Šampón proti vypadávaniu vlasov  
280 ml, obj. č. 110659  
Kondicionér proti vypadávaniu vlasov  
280 ml, obj. č. 116823



// B

\* Ak sa používa ako systém spolu so Šampónom a Kondicionérom proti vypadávaniu vlasov a Vlasovým tonikom

// A



NASÝTI.  
OŠETRÍ.  
**REVITALIZUJE**  
VÁŠ ŠTÝL.

**A // SATINIQUE™**

**Revitalizačná maska na vlasy**

Revitalizačná maska na vlasy účinkuje spolu so Šampónom a kondicionérom na farbené vlasy, opravuje rozštiepené konce vlasov, vracia im mäkkosť a dokáže až 9-násobne posilniť aj vážne poškodené vlasy.\* posilňujúci ošetrujúci prípravok s obsahom ENERJUVE™ dokáže vlasy do hĺbky ošetriť a opraviť pred tvorbou účesu.

- Obsahuje zmes extraktov oleja z hroznových semien, ktorý chráni pred poškodením vonkajším prostredím a oleja semien orecha kukui, ktorý necháva vlasy zdravé a hydratované.
- Pomáha opraviť poškodené konce a predchádzať ich ďalšiemu štiepeniu.
- Účinkuje hlboko v štruktúre vlasu, posilňuje a chráni každý jeden vlas.
- Pre všetky typy vlasov, zvlášť pre unavené a poškodené vlasy alebo pre farbené vlasy.

**LOOK IT. LOVE IT. LIVE IT.**

240 ml, obj. č. 119593

// B

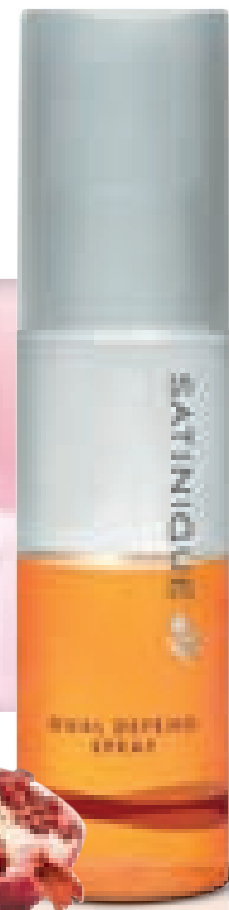

POSILNÍ. OKRÁŠLI.  
**ZVÝRAZNÍ FARBU.**

**B // SATINIQUE™**

**Ochranný sprej s dvojitým účinkom**

Lahký sprej, ktorý chráni vlasy dvojako: pred škodlivými účinkami UV žiarenia a teplom pri tvarovaní.

- Zmes extraktu granátového jablka a vitamínu E pomáha revitalizovať matné, suché vlasy.
- Redukuje vyblednutie farby spôsobené UV žiarením, takže farba na vlasoch si udrží intenzívny odtieň a vydrží dlhšie.
- Prináša hydratáciu, aby sa predchádzalo krehnutiu a lámaniu vlasov a tvorí lesk.
- Pre všetky typy vlasov, ale zvlášť nápomocný pre farbené vlasy, ktoré majú sklon vyblednúť.
- Vlasy sú až 9-násobne silnejšie.\*

**LOOK IT. LOVE IT. LIVE IT.**

100 ml, obj. č. 110684

\* Ak sa používa ako systém spolu so Šampónom a kondicionérom na farbené vlasy, Ochranným sprejom s dvojitým účinkom a Revitalizačnou maskou na vlasy (až 9-násobne silnejšie už len po maske)

\* Ak sa používa ako systém spolu so Šampónom a kondicionérom na farbené vlasy, Revitalizačnou maskou na vlasy a Ochranným sprejom s dvojitým účinkom

OŠETRENIE

OKRÁŠLENIE.  
OŽIVENIE  
FARBY.

// 114

// A



**A // SATINIQUE™  
Regeneračné vlasové sérum na noc**

Sérum netreba oplachovať, má nemastné, ľahké zloženie a pomáha napraviť vážne poškodené vlasy s rozštiepenými končekmi. Počas nočného spánku posilňuje kutikulu, aby lepšie odolávala ďalšiemu poškodeniu.

- Obsahuje extrakt granátového jablka, aby revitalizoval matné a suché vlasy a extrakt hroznových semien, aby chránil vlasy pred poškodením účinkami prostredia.
- Dokonalý prípravok pre vážne poškodené, suché, nevládnuteľné vlasy.
- Bezpečný pre farbené vlasy.
- Dlhodobu uhladí a zmäkčí vlasy.
- Absorbuje maz, nezanecháva fláky na vankúši.
- Dokáže opraviť až 100 % rozštiepených končekov jedným použitím.

**LOOK IT. LOVE IT. LIVE IT.  
100 ml, obj. č. 110677**



REVITALIZÁCIA.  
OPRAVA.  
**SKVELÉ VLASY.**

// B

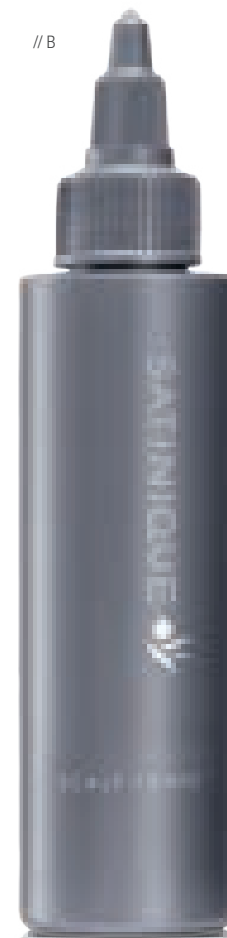

**B // SATINIQUE™  
Vlasové tonikum**

Vlasové tonikum sa neoplachuje, vnáša nesmierne dôležitú hydratáciu do vlasovej pokožky a podporuje rast bohatšie vyzerajúcich vlasov.

- Obsahuje patentovaný\* komplex revitalizujúci pokožku hlavy, rastlinnú zmes extraktu Shiso, Serenoi plazivej, koreňa sladkého drievka a extrakt zeleného rooibosu.
- Pomáha obmedzovať stratu vlasov kvôli ich lámaniu.
- Zvyšuje úroveň hydratácie vlasovej pokožky.
- Vmasírovaním dodáva vlasovej pokožke energiu.
- Podporuje vyživovanie vlasovej pokožky.

**LOOK IT. LOVE IT. LIVE IT.  
80 ml, obj. č. 110686**

\* Patentované v USA

SATINIQUE 

KRÁSA OSOBNÁ STAROSTLIVOSŤ // SATINIQUE™

**Amway** // 115



HLADKOŠŤ.  
UHLADENOSŤ.  
**SOFISTIKOVANÝ  
ŠTÝL.**

ZDOKONALENIE.  
OŽIVENIE.  
RADOSŤ  
**Z VLASOV.**

// A

**A // SATINIQUE™  
Vyhľadzujujúci balzam**

Krémový balzam pomáha skrotiť a uhladiť vlasy počas tvarovania teplom, dá účesu celodennú odolnosť voči vlhkosti.

- Olej zo semien kukui a fytantriol prinášajú hydratáciu, posilňujú vlasy a pomáhajú udržiavať vlasy uhladené až 24 hodín.\*
- Pomáha zmeniť matné, suché alebo nevládnuteľné vlasy do krásneho, uhladeného a upraveného účesu.
- Obsahuje aj prísady na ochranu vlasom pri vysokých teplotách pri tepelnom tvarovaní.
- Zanecháva vlasy až 6-násobne hladšie.\*

**LOOK IT. LOVE IT. LIVE IT.**  
100 ml, obj. č. 110676

**B // SATINIQUE™  
Modelovací vlasový krém**

Zjemní, vytvaruje a dá lesk vašim kučeram, prináša výrazný štýl, tvarovateľnosť a kontrolu.

- Obsahuje olej semien kukui a vitamín E, aby vlasy vyzerali zdravo, boli hydratované a výrazne lesklé.
- Zdórazňuje tvar kučier a štruktúru účesu, má stredne silný tužiaci účinok.
- Dá sa používať každodenne na mokré alebo suché vlasy na zvýšenie lesku vlasov a tvaru účesu.

**LOOK IT. LOVE IT. LIVE IT.**  
50 ml, obj. č. 114954

// B

\* Ak sa používa ako systém spolu s Vyhľadzujujúcim šampónom a Kondicionérom s hydratačným účinkom a Vyhľadzujujúcim balzomom.

## HLADKOSŤ. LESK. UKÁŽ, AKO ŽIARIŠ.

### A // SATINIQUE™ Sprej pre lesklé vlasy

Priezračný, jemný aerosól na dotvorenie účesu dá okamžite vlasom lesk a drží tvar účesu.

- Vhodný pre všetky typy vlasov, zvlášť na matné alebo suché vlasy.
- Jednoduchá aplikácia, dostatočne jemný pre každodenné použitie.
- Obsahuje arganový olej, ktorý má schopnosť hydratovať a dodávať lesk.
- Prinesie okamžitý, vysoký lesk.
- Zdôrazňuje krásu prírodzenej farby vlasov.
- Skrotí poletujúce vlasy, ale ich nekrepuje.

**LOOK IT. LOVE IT. LIVE IT.**  
**100 ml, obj. č. 110685**

// A



## FORMA. TVAR. VYTVORTE SI SVOJ JEDINEČNÝ ŠTÝL.

### B // SATINIQUE™ Matný vosk na vlasy

Nelepivý, nemastný vosk so strednou úrovňou fixácie prináša prirodzené tvarovanie a kontrolu účesu.

- Skrotí poletujúce vlasy.
- Umožňuje jednoduché tvorenie a tvarovanie účesu.
- Vhodný pre všetky typy vlasov, ideálny pre bohatosť a tvar kratších účesov.
- Vlasy nikdy nevyzerajú mastné, majú úplne prirodzený vzhľad.

**LOOK IT. LOVE IT. LIVE IT.**  
**50 ml, obj. č. 110675**

// B

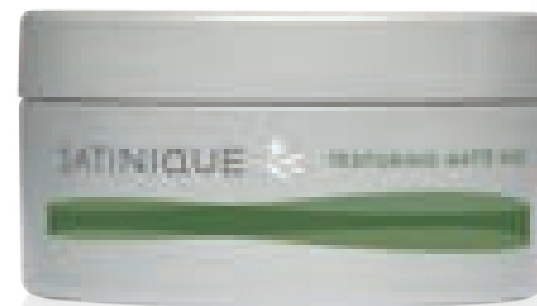



// A

## ĽAHKÉ NADVIHNUTIE. TRVÁCNE VÝSLEDKY.

### A // SATINIQUE™ Penové tužidlo na zväčšenie objemu vlasov

Pena na zväčšenie objemu a tvarovanie účesu dodáva vlasom celkový objem a zároveň pružnosť a drží formu účesu po celý deň.

- Obsahuje makadamový olej pre lesk a mäkkosť a sójový proteín na posilnenie vlasov a dobrú česateľnosť.
- Prináša trvácnu a nezaťažujúcu kontrolu nad účesom.
- Vlasy nepolepí a nežmolkuje sa.
- Pre všetky typy vlasov, zvlášť pre jemné vlasy, ktoré zvyčajne ovisajú po použití stylingových gélov alebo krémov.
- Dostatočne jemný na každodenné použitie.

**LOOK IT. LOVE IT. LIVE IT.**  
150 ml, obj. č. 119342

// B

## VYTVAROVAŤ. NASPREJOVAŤ. HOTOVO.

### B // SATINIQUE™ Sprej na konečnú úpravu účesu

Sprej na konečnú úpravu účesu vytvára jemný aerosól, ktorý dokáže pevne udržať tvar účesu po celý deň. Dokončí účes trvácnym nadvihnutím, dodá mu odolnosť proti vlhkosti na celý deň, ako aj maximálnu kontrolu tvaru a lesk bez postrapatenia.

- Trváčna forma a kontrola tvaru a jemný pocit.
- Dostatočne jemný, môže sa použiť niekoľkokrát denne.
- Dokonalé na tvorenie vlastného štýlu, ustráži aj poletujúce vlasy a dotvorí účes.
- 24 hodinová odolnosť voči vlhkosti.

**LOOK IT. LOVE IT. LIVE IT.**  
250 ml, obj. č. 110672

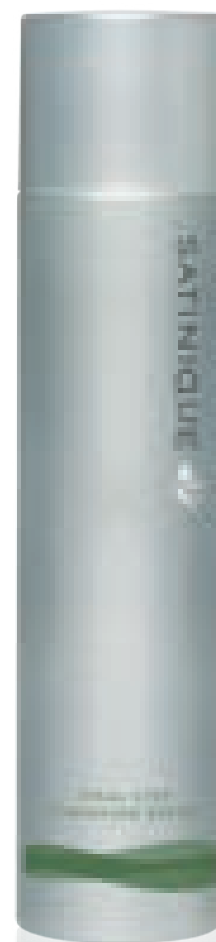

# HYMM™

je rad výrobkov, ktorý vychádza v ústrety potrebám moderného muža. Sortiment výrobkov kombinuje rýchle a efektívne výsledky a jednoduché použitie, čo z nich robí ideálne prípravky na každodenné používanie. Ich špeciálne zloženie s obsahom prírodných prísad bolo dermatologicky testované, chráni pleť pred pálením po holení a udržiava na pokožke jemnú jedinečnú vôňu po celý deň. **Elegantný, hladký, mužný - bez príkras.**

## POHODLNÉ OHOLENIE PRE VŠETKY TYPY PLETI

### A // HYMM Gél na holenie

Dokonalé oholenie!

- Dobrá viditeľnosť pre presný výsledok.
- Vďaka svojej priehľadnosti je tento gél na holenie ideálny na vytváranie efektnej brady alebo na dokonale hladké oholenie.
- Zloženie s prírodným feniklovým extraktom upokojuje pleť a zmäkčuje chlpy na brade pre ľahšie oholenie.

150 ml, obj. č. 119005

### ZMIERŇUJE POCIT PÁLENIA PO OHOLENÍ

### B // HYMM Balzam po holení

Upokojujúce a nemastné zloženie so sviežou unikátnou vôňou.

- Balzam po holení premení ranné holenie na rituál, ktorý vám prinesie príjemný pocit.
- Špeciálne zloženie s aloe vera, vitamínom E a alantoinom upokojuje a zvlhčuje pleť a zloženie bez obsahu alkoholu sa vstrebáva v priebehu sekúnd.

100 ml, obj. č. 119006

// A



// B



// C

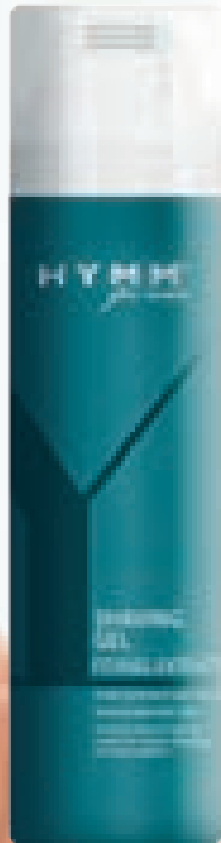

## Tvár JE KLÚČOM K SEBAVEDOMIU.

HYMM™  
for men

## NOVINKA

### KOMFORTNÉ OHOLENIE OD ZAČIATKU DO KONCA

### C // HYMM™ Penivý gél na holenie

Špeciálne zloženie, ktoré ošetrí pleť.

- Výnimočne penivý gél, aby sa čepieľky hladko kĺzali.
- Obsahuje extrakt sladkého drievka, ktoré pomáha predchádzať podráždeniu pleti.
- Obsahuje aj extrakty aloe vera a rumančeka pravého, známe svojimi upokojujúcimi účinkami na pleť.
- Zloženie obsahuje aj surfaktanty, zmäkčujúce chlpy na brade pre ľahšie holenie.

200 ml, obj. č. 121206

// D



// E

### OSTRÉ ČEPELE

### D // HYMM™ Holiaci strojček so žiletkou s 5 čepeľami

Čisté oholenie jedným pohybom ruky.

- Vysokokvalitný holiaci strojček sa prispôbi kontúre tváre, pohodlne sedí v dlani vďaka príjemnej gumenej rúčke a vďaka svojej 5-čepeľovej technológii zabezpečí precízne oholenie.
- S praktickým uvoľňovacím tlačidlom pre rýchlu výmenu čepeľí.

Obsahuje rúčku s nástavcom a 1 vymeniteľnú žiletku.  
Obj. č. 119627

### ŠTYRI MIMORIADNE OSTRÉ NÁHRADNÉ ŽILETKY

### E // HYMM Náhradné žiletky

Najvyšší výkon.

- Zachytí aj to najkratšie strnisko pod menším tlakom a holenie je potom šetrnejšie, menej dráždi pleť.
- Špeciálna pristrohávacía čepeľ pre dokonale vytvarované bokombrady, briadky a fúzy.
- S vitamínom E a aloe vera.

Obsahuje 4 náhradné žiletky  
Obj. č. 119628

KRÁSA OSOBNÁ STAROSTLIVOSŤ // HYMM™

Moderný muž  
**MUSÍ ZVLÁDAŤ  
MNOŽSTVO ÚLOH.**

Rád dosahuje svoje ciele, ale zároveň si užíva cestu k nim. Jeho kariéra je preňho veľmi dôležitá, ale popri nej si nájde čas aj na rodinu a priateľov. Sebaisto kombinuje vysokú výkonnosť s prirodzenou pohodou. Presne ako jeho obľúbené výrobky:

**HYMM™**

**PRIRODZENÁ OCHRANA**

**A // HYMM™ Dezodoračná gulička**

Nechajte stres stranou.

- Nová dezodoračná gulička vás bezpečne prevedie náročným dňom.
- Zloženie s extraktom šalvie spofahlivo chráni proti vzniku a šíreniu telesného pachu.
- Dezodorant nezanecháva škvrnky na odevu a neobsahuje hliník, takže pokožka môže prirodzene voľne dýchať.

**100 ml, obj. č. 119007**

**DOKONALÁ SVIEŽOSŤ**

**B // HYMM Telový a vlasový šampón 2 v 1**

Jeden muž, jedno riešenie.

- Telový a vlasový šampón 2 v 1 umýva celé telo od hlavy po päty a zaleje pokožku pocitom pohody.
- Zloženie s extraktom máty a morských minerálov zanecháva na pokožke a vlasoch sviežu a čistú vôňu.

**250 ml, obj. č. 119008**



// B

// A



## HAND SERIES STAROSTLIVOSŤ O RUKY

Krém na ruky a nechty  
s **arganovým olejom**  
a **vitamínom E**  
pre pestované ruky.

### VITAMÍN E PRE ANTIOXIDAČNÉ ÚČINKY

**HAND SERIES (STAROSTLIVOSŤ O RUKY) Krém na ruky a nechty\***  
Ruky prezradia váš vek. Postarajte sa o mimoriadne jemnú pokožku na chrbtoch rúk pomocou nášho HAND SERIES Krému na ruky a nechty.

- Obsahuje arganový olej, jeden z najhodnotnejších a najefektívnejších olejov na svete - často označovaný ako "tekuté zlato"!
- Ďalšou prísadou je vitamín E, antioxidant.
- Veľmi praktický: 3 tuby s pestrým dizajnom v cestovnej veľkosti, ktoré môžete mať vždy poruke v kabelke aj pri cestovaní.
- Špeciálne balenie s krásnym prívěskom v tvare srdiečka: elegantný módný doplnok.

\* Do vypredania skladových zásob.



### 3 tuby po 30 ml v jednom balení.

- veľkosť vhodná na prenášanie,
  - atraktívny pestrý dizajn s milým prívěskom v tvare srdiečka,
  - obsahuje arganový olej a vitamín E.
- obj. č. 117522



Viete, že  
**POKOŽKA RÚK JE  
MIMORIADNE CITLIVÁ.**

Potrebujete prípravky, ktoré  
**ZARUČUJÚ POCIT SVIEŽOSTI.**

## BODY SERIES™

Vďaka výrobkom radu BODY SERIES určeným na osobnú starostlivosť sa budete cítiť príjemne a sebaisto po celý deň. Zvoľte si tie správne výrobky pre vás, vašu rodinu a váš životný štýl a užívajte si pocit dokonalého ošetrovania tela od hlavy po päty a hebkosť vašej pokožky.

### OBSAHUJE MANDLOVÝ OLEJ

#### A // BODY SERIES Dezodoračné mydlo

Mimoriadne účinné mydlo s trojnásobným účinkom čistí, hydratuje a zároveň aj deodorizuje vašu pokožku.

- Ošetrojúce zloženie obsahuje prírodné prísady, výťažky z kukurice a kokosových orechov, mandľového oleja, známeho svojimi priaznivými účinkami.

**6 x 150 g, obj. č. 2170**

### NEUTRALIZUJE SILNÉ ZÁPACHY

#### B // BODY SERIES™ Koncentrované tekuté mydlo na ruky

Jemné tekuté mydlo s vyváženým pH určené na osobnú hygienu, ktoré čistí a hydratuje. Obsah nádoby s pumpičkou vystačí na 450 umytí.

- Prírodné prísady - výťažky z kukurice a kokosových orechov ošetrojú pokožku.
- Špeciálna zložka na kontrolu pachu dokáže neutralizovať aj veľmi silný pach jediným umytím.

**250 ml, obj. č. 2171**

### TEKUTÁ NÁHRADNÁ NÁPLŇ VYSTAČÍ AŽ NA ŠTVORNÁSOBNÉ NAPLNENIE NÁDOBKY S PUMPIČKOU.

#### C // BODY SERIES Koncentrované tekuté mydlo na ruky - náhradná náplň

Praktická náhradná náplň obsahuje také množstvo mydla, ktorým naplníte 250 ml nádobku až štyrikrát.

**1 liter, obj. č. 100100**

### JEMNÉ ZLOŽENIE PRE VŠETKY TYPY PLETI

#### D // BODY SERIES Osviežujúci sprchový gél

Čistí, hydratuje, zbavuje zápachu a dôkladne osviežuje zároveň.

- Zloženie s vyrovnanou hodnotou pH je príjemné pre všetky typy pokožky.
- Nezanedcháva žiadne zvyšky na pokožke ani vo vani.
- Výrobok s príjemnou, sviežou vôňou.

**400 ml, obj. č. 2162**

### OBSAHUJE MLIEČNE A OVSENÉ PROTEÍNY

#### E // BODY SERIES Hydratačné mlieko na ruky a telo

Hodvábne jemná emulzia, s obsahom ovsených proteínov na ošetrovanie pokožky tela.

- Hydratuje do hĺbky, nezanedcháva pocit lepkavosti alebo mastnoty.
- Zloženie s vyrovnanou hodnotou pH zanecháva pokožku osvieženú a mäkkú.
- Vďaka OF 8 súčasne chráni pred škodlivými UV lúčmi.

**400 ml, obj. č. 2175**

#### F // BODY SERIES Osviežujúci sprchový gél - náhradná náplň

Mäkké vrecko so špeciálnym otvorom, aby sa zabránilo rozlietaniu. Obsah naplní nádobku gélom 2,5-krát.

**1 liter, obj. č. 2163**

## NAJPREDÁVANEJŠÍ VÝROBOK

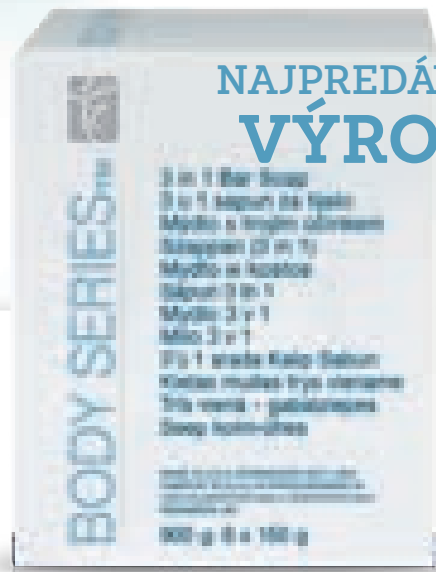

// A



## ZJEMŇUJE A SPEVŇUJE EPIDERMU

### A // BODY SERIES™ ALLANO™ Mlieko na ruky a telo

Jemné, ale mimoriadne účinné telové mlieko dokáže upokojiť vysušenú a drsnú pleť, ktorá bola vystavená účinkom živlov.

- Obohatené o alantoin, ktorý pomáha odstrániť zhrubnutú a drsnú pokožku.
- Vytvára neviditeľnú ochrannú vrstvu, ktorá chráni pred špinou a predchádza strate vlhkosti.
- Zloženie výrobku je dostatočne jemné pre celú rodinu.

250 ml, obj. č. 6863

## OBSAHUJE ŠPECIÁLNY LICHEN PLUS COMPLEX

### B // BODY SERIES Dezodoračný a antiperspiračný sprej

Neviditeľný, nelepikavý antiperspirant, prináša pocit sviežosti a poskytuje ochranu pred potením až 48 hodín.

- Obsahuje náš exkluzívny Lichen Plus komplex na boj s baktériami v podpazuší.
- Rýchloschnúce zloženie nespôsobuje vznik škvŕn a minimalizuje biele odtlačky na odevu.

200 ml, obj. č. 2177

## ÚČINKUJE AŽ 48 HODÍN

### C // BODY SERIES™ Tuhý dezodorant a antiperspirant

Antiperspiračná tyčinka s dezodoračným účinkom, ktorá sa ľahko nanáša a nezanecháva stopy na pokožke ani na šatách. Dokáže poskytnúť ochranu pred pachom a potením až na 48 hodín.

75 g, obj. č. 100276

## RÝCHLO USCHNE NA POKOŽKE

### D // BODY SERIES Dezodoračná a antiperspiračná gulička

Až 48 hodinová ochrana proti poteniu a zápachu, so zložením, ktoré nezanecháva biele stopy a rýchlo uschne, minimalizuje vznik škvŕn a neatiera sa na odev. Obsahuje exkluzívny líšajníkový komplex Lichen Plus, ktorý bojuje s baktériami v podpazuší. Má vyvážené pH, nelepí sa a neobsahuje alkohol, vďaka čomu nevysušuje a nedráždi pokožku.

100 ml, obj. č. 2178

// B



# NAJPREDAVANEJŠÍ VÝROBOK

// C



// D



// A



// B

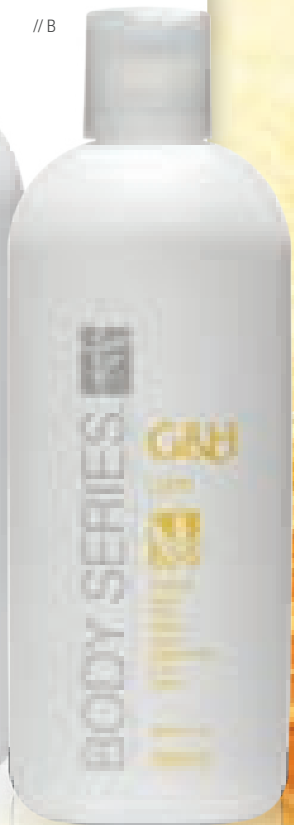

**ZLOŽENIE OBOHATENÉ O MED, GLYCERÍN A PROTEÍNY**

**A // BODY SERIES™ G&H Sprchový gél**

Jemný, všestranný gél, ktorý je zároveň možné použiť ako šampón či penu do kúpeľa. Prípravok je vhodný pre celú rodinu, má vyvážené pH a obsahuje med, glycerín a bielkoviny podporujúce prirodzenú hydratačnú schopnosť pokožky.  
**250 ml, obj. č. 100270**

**NEMASTNÁ KONZISTENCIA A SKVELÁ ABSORPCIA**

**B // BODY SERIES G&H Pleťové mlieko**

Výrobok s jemným zložením, ktorý sa okamžite vstrebáva a zanecháva pocit hodvábne jemnej pleti. Obohatený o med a glycerín, ktoré pomáhajú hydratovať a vyživovať pokožku, a alantoin so zvlhčujúcim účinkom.  
**250 ml, obj. č. 100268**

**C // BODY SERIES Dezodoračné mydlo**

Mydlo s dezodoračným a čistiacim účinkom. Antibakteriálne zloženie obsahuje deriváty kokosového orecha, výťažky z kukurice, Triclosan a Veilex, ktoré svojimi účinkami zanechávajú príjemnú vôňu a potláčajú nepríjemný pach.  
**250 ml, obj. č. 8272**

// C



// D



**VÝBORNÁ ALTERNATÍVA K BEŽNÉMU MYDLU.**

**D // BODY SERIES™ G&H Pleťové mydlo**

Jemná alternatíva k tradičným mydlám s obsahom prírodných prísad na čistenie, ošetrovanie a starostlivosť o pokožku celej rodiny, vhodné dokonca aj pre citlivú pokožku.  

- S prídavkom hydratačných prísad vrátane prírodného glycerínu a medu, predchádza vysušaniu pleti.
- Špeciálne rozlomiteľné kocky umožňujú tri možnosti, ako ho používať.

**3 v 1 rozlomiteľné, 250 g, obj. č. 2181**

// E



**PRAKTICKÉ NÁDOBKY, UŽITOČNÉ NA CESTY**

**E // TRAVEL TRIO™ CESTOVNÁ SADA**

Noste svoje obľúbené kozmetické prípravky všade so sebou, kamkoľvek sa vyberiete, v týchto praktických 100 ml nádobkách.  

- Vyhovujú nariadeniam EÚ o preprave tekutín v batožine.
- Predávajú sa s vodeodolnými štítkami na označenie nádobiek.
- Tvarované tak, aby sa dali spojiť pomocou dodatočného, spoločného vrchnáka.

**3 x nádobka s objemom 100 ml, obj. č. 107211**

## GLISTER™ STAROSTLIVOSŤ O ÚSTNU DUTINU

Pre krásny úsmev a svieži dych celej rodiny používajte výrobky starostlivosti o ústnu dutinu značky GLISTER. S využitím vedeckých poznatkov pomáhajú predchádzať možným problémom a pôsobia tam, kde sa problémy už začali.

SO SILNÝMI,  
LESKLÝMI ZUBAMI  
Z VAŠEJ TVÁRE  
NIKDY NEZMIZNE  
ÚSMEV.

### TIP: Pravidlo dvoch minút

Čistenie zubov fluoridovou zubnou pastou dvakrát denne po dobu dvoch minút je najlepšou zbraňou v boji proti chorobám ďasien. Pamätajte si, že tak pre dospelých, ako aj pre deti je mimoriadne dôležité vymieňať zubnú kefkou každé tri mesiace, aby sa neopotrebovala.

// B



// A

## NAJPREDAVANEJŠÍ VÝROBOK

### ODSTRÁNUJE BAKTÉRIE A NÁNOSY NA ZUBOCH

#### A // GLISTER™ Koncentrovaná ústna voda

Ústna voda so sviežou mentolovou príchuťou a viacnásobným účinkom bojuje s baktériami a zároveň pomáha odstrániť zubný povlak. Je vedecky dokázané, že dokáže odstrániť väčšie množstvo povlaku, ako len čistenie zubnou kefkou. Vďaka vysoko koncentrovanému zloženiu obsah jednej fľaštičky (50 ml) vystačí na 100 vypláchnutí.  
50 ml, obj.č. 9949

### OSVIEŽUJÚCA MÄTOVÁ CHUŤ

#### B // GLISTER Osviežujúci ústny sprej

Náš vreckový ústny sprej prináša dlhotrvajúci nával čistej mätovej sviežosti vždy a všade, keď to potrebujete - bez kalórií a bez cukru.  
12 ml, obj.č. 9893

### TIP: Ústna voda je veľmi dôležitá

Všetci vieme, že každodenné čistenie zubov je veľmi dôležité. Nie každý však vie, prečo je dôležité používať ústnu vodu. Ak chcete urobiť čo najviac preto, aby ste predišli tvorbe zubného kazu, upchatiu koreňových kanálikov, abscesom, infekciám alebo závažnejším zákrokom v ústnej dutine, vyplachovanie ústnou vodou je mimoriadne dôležité. Nielenže pomáha odstrániť zubný povlak a kameň, ale zároveň prispieva k posilneniu zubnej skloviny a k ochrane pred tvorbou zubného kazu. Ústna voda sa dokáže dostať aj do miest ťažko prístupných pomocou zubnej kefkou či dentálnej nite. Keď si zuby čistíte kefkou a nitou, kyseliny a povlak prítomné na ďasnách, jazyku a na podnebí zostávajú. Vypláchnutím úst ústnou vodou pomáhate sterilizovať tieto časti ústnej dutiny.



### VELMI JEMNE ČISTÍ VAŠE ĎASNÁ

#### C // GLISTER Zubné kefky

Balenie štyroch zubných kefiiek s patentovaným ergonometrickým dizajnom a špeciálne vytvorenou rúčkou vrátane nešmykľavého úchytu pre pohodlie a komfort, profesionálne vytvorené tak, aby dokázali vynikajúco čistiť mäkkými a stredne tvrdými štetinami a sú pritom šetrné k ďasnám. Špeciálna úzka hlavička zabezpečuje dobrý dosah na priestory medzi zubami a ďasnami.

Balenie 4 ks, obj.č. 100957



// C



# GLISTER™ STAROSTLIVOSŤ O ÚSTNU DUTINU

## VEDELI STE, ŽE:

GLISTER Fluoridová zubná pasta s viacnásobným účinkom podporuje remineralizáciu a pomáha predchádzať demineralizácii\*.

// A

### REGENERUJE ZUBNÚ SKLOVINU VĎAKA PRÍSADĚ REMINACT™

#### A // GLISTER Fluoridová zubná pasta s viacnásobným účinkom

Mimoriadne účinná zubná pasta s fluórom bieli zuby, bojuje proti zubnému kazu, odstraňuje zubný povlak, osviežuje dych a dokáže zároveň podporovať remineralizáciu a predchádza demineralizácii. Vaše ústa budú mať fantastický pocit čistoty a sviežosti! Klinicky potvrdený viacnásobný účinok - dokáže efektívne odstrániť škvrny bez toho, aby poškodila alebo vymývala zubnú sklovinu.

- Prísada REMINACT™ formula pomáha vracat dôležité minerály späť do zubnej sklovinz a tým zuby posilňuje a robí ich odolnejšími voči kazeniu.

- Znižuje kazivosť zubov tým, že využíva minerály prirodzene prítomné v slinách.

**150 ml, obj. č. 6833**

#### EXTRA MALÁ TUBA

**B // GLISTER Fluoridová zubná pasta s viacnásobným účinkom - cestovné balenie**

**6 x 50 ml/75 g, obj. č. 1959**

**150 ml, obj. č. 6833**

## TIP: Môžete si zuby nielen čistiť, ale ich aj skrásliť

GLISTER™ Fluoridová zubná pasta podporuje remineralizáciu. Prečo je to dôležité? Pri konzumácii potravín, a to predovšetkým v prípade potravín s obsahom sacharidov a cukru, sa ich spolupôsobením s baktériami v zubnom povlaku tvoria kyseliny, ktoré pôsobia na štruktúru zubov. To môže viesť k stenčeniu zubnej skloviny, strate dôležitých minerálov a napokon k vzniku zubného kazu. Tento proces sa nazýva demineralizácia. Fluorid podporuje remineralizáciu, a teda proces, ktorý obohacuje molekulárnu štruktúru zubov o stratené minerály. Výsledkom remineralizácie sú lepšie chránené zuby, ktoré sú zároveň odolnejšie voči tvorbe zubného kazu.

## TIP: prečo si čistiť zuby zubnou niťou?

Ak sa chcete vyhnúť ochoreniam ďasien a zároveň predchádzať vzniku zubného kazu, čistenie priestorov medzi zubami je veľmi dôležité. K strate zubov u dospelých často dochádza v dôsledku ochorenia ďasien, zatiaľ čo zubné kazy spôsobuje zubný povlak. Pravidelným čistením zubov síce odstránite povlak z ich povrchu, avšak nie spomedzi ťažko dostupných miest medzi zubami. Povlak usadený v týchto priestoroch dokáže odstrániť len zubná niť. Pokiaľ k jeho odstráneniu nedôjde, ďasná začínajú od zubov ustupovať. Preto je čistenie priestorov medzi zubami zubnou niťou dôležitou súčasťou prevencie ochorenia ďasien.

### ŠTYRI VESELÉ FARBY

#### C // GLISTER Detské zubné kefkы

Vďaka mäkkým, zaobleným štetinám sú naše kefkы vynikajúce pre zuby a ďasná, ktoré sú ešte vo vývoji.

- Hrúbka rukoväte umožňuje malým prstom pevne ju uchopiť.
- Malá hlavica a krčiek umožňuje vyčistenie celého priestoru ústnej dutiny.
- V predaji v niekoľkých farbách.

**Balenie 4 ks, obj. č. 9922**



### FENOMENÁLNA ODOLNOSŤ A PRESNOSŤ

#### D // GLISTER Zubná niť

Zubná niť s prichutou máty pomáha zbaviť usadenín medzi zubami, ktoré sa nepodarilo odstrániť zubnou kefkou. Je dostatočne jemná, aby bezpečne a ľahko dosiahla medzi tesné kontaktné plochy zubov.

**30 m, obj. č. 0994**

\* Zubná pasta obsahuje fluoridy, aby pomohala bojovať proti zubnému kazu. Fluoridy znižujú kazivosť zubov tým, že sa zabudujú do začínajúcich kazov, ktoré sa začínajú tvoriť v sklovine. Keď sú na mieste, začínajú pôsobiť na minerály v slinách, aby opravili tieto začínajúce kazy (remineralizácia) a predchádzali ďalšiemu postupu kazu (demineralizácii). Zloženie obsahom prísady REMINACT™ pomáha obohatiť zubnú sklovinu o stratené dôležité minerály, v dôsledku čoho sa zuby stávajú odolnejšími voči kazom.

# VÝŽIVA

DODAJTE SVOJMU  
TELU ENERGIU.  
BUĎTE V POHODE!



138

Viac informácií získate na [www.amway.sk](http://www.amway.sk)



<http://facebook.com/nutrilitieurope>  
<https://www.facebook.com/XSEurope>  
<https://www.facebook.com/TeamNutrilitieEurope>

ČO SA TÝKA KVALITY,  
NEPOZNÁME  
KOMPROMISY.



**NUTRILITE™ JE SVETOVOU JEDNOTKOU MEDZI ZNAČKAMI V PREDAJI VITAMÍNOV A VÝŽIVOVÝCH DOPLNKOV.\***

## 1 PREČO VÝŽIVOVÉ DOPLNKY?

Pri našom zaneprázdnenom spôsobe života je často náročné nájsť si čas pripraviť si a zjesť 5 až 9 porcií ovocia a zeleniny podľa odporúčania Svetovej zdravotníckej organizácie (WHO)\*\* **Výživové doplnky nám môžu pomôcť vyplniť medzery v stravovaní tak, aby sme si mohli život vychutnávať naplno.**

## 2 PREČO FYTONUTRIENTY?

Vieme, že ovocie a zelenina nám prospievajú, takže je len prirodzené, že od výživových doplnkov očakávame, že budú bohaté na fytonutrienty - rastlinné živiny, ktoré sa nachádzajú v ovocí a zelenine. **Fytonutrienty nám umožňujú využiť to najlepšie z prírody.**

## 3 PREČO NUTRILITE?

Značka NUTRILITE buduje na 80 ročnej skúsenosti s neustálym inovovaním, s trvalo udržateľným poľnohospodárstvom a nekompromisným vedeckým prístupom k produkovaniu výživových doplnkov s vyváženým obsahom, ktoré sú lídrami na trhu. **NUTRILITE pomáha ľuďom žiť zdravší, plnohodnotný život.**

\* Source: Euromonitor International Limited. [www.euromonitor.com/amway-claims](http://www.euromonitor.com/amway-claims).

\*\* Zdroj: Svetová zdravotnícka organizácia (World Health Organization) Organizácia pre výživu a poľnohospodárstvo OSN (UN Food and Agriculture Organization). Stravovanie a prevencia chronických ochorení; Správa združeného výboru expertov FAO/WHO, World Health Organization, 2003 (Technická správa č. 916)

 **NUTRILITE™**

## AKO TO CELÉ ZAČALO...



### 1 PRÍBEH ZNAČKY

Kedysi dávno, ešte v roku 1934, sa Carl F. Rehnborg, inšpirovaný svojimi skúsenosťami z čínskeho vidieka, rozhodol vyvinúť multi-vitamínový, multi-minerálny výživový doplnok s obsahom fytonutrientov. Toto viedlo k zrodu značky NUTRILITE™ a k uvedeniu prvého multivitamínového výživového doplnku na každý deň na trhu v USA. **O osemdesiat rokov neskôr značka NUTRILITE stále zostáva verná myšlienke dokonalej harmónie medzi vedou a prírodou a vyvíjaniu prípravkov, ktoré pomáhajú ľuďom žiť naplno.**

### 2 PRÍRODA A POĽNOHOSPODÁRSTVO

Veľmi nám záleží na prírode, biodiverzite a trvalo udržateľnom hospodárstve. Žiadne umelé pesticídy, herbicídy ani hnojivá sa vo výrobkoch NUTRILITE™ ani v prostredí, kde sa výživové doplnky vyrábajú, nepoužívajú a kvalita pôdy sa udržiava prírodnými spôsobmi. **Okrem toho certifikačný program pre farmy NutriCert™ zabezpečuje, aby externí dodávatelia pracovali podľa rovnakých štandardov kvality a trvalo udržateľného poľnohospodárstva, aké dodržiavame na našich vlastných farmách.**

### 3 VEDA A ODBORNOSŤ

Sme odhodlaní naplno využívať potenciál vedy na to, aby sme zlepšili životy ľudí. Nutrilite Inštitút zdravia (NHI) je uznávaný zdroj vedy, vzdelávania a školení pre oblasť výživy a fyzickej pohody Amway. **Odborníci Nutrilite spolupracujú s top organizáciami klinických výskumov a ich výsledky sú používané na pomoc pri budovaní svetového povedomia o tom, ako rastlinná výživa prospieva fyzickej kondícii.**

### 4 KVALITA

**Čo sa týka kvality, nepoznáme kompromisy. Vo výrobkoch NUTRILITE sú použité iba vysoko purifikované vitamíny a minerály.** Každá prísada je podrobená rigoróznemu testovaniu a výroba prebieha v kontrolovanom prostredí, kde odborníci dozerajú na naše vysokokvalitné a patentované metódy spracovania surovín, aby sa zabezpečila kvalita, čistota a účinnosť každého produktu.

NÁJDITE TIE SPRÁVNE DOPLNKY  
PRE AKÝKOL'VEK VEK, AKÝKOL'VEK  
ŽIVOTNÝ ŠTÝL.



## Základné výživové doplnky

Získajte základné živiny, ktoré potrebuje každý, z troch kategórií: makronutrienty, mikronutrienty a fytonutrienty. Vrátane multivitamínov, omega mastných kyselín a proteínov.

## Kontrola hmotnosti

Pri kontrole prijímania kalórií a zachovávaní rovnováhy živín dokážu veľmi pomôcť NUTRILITE™ výživové doplnky.

## Krása zvnútra

TRUVIVITY BY NUTRILITE™ účinkuje zvnútra, pomáha odhaliť vnútorný jas a žiarivosť vašej pleti. Poskytuje osvieženie a revitalizáciu. Tento špeciálny systém dopĺňa váš každodenný hydratačný režim ošetrovania pleti počas dňa aj počas noci.

## Aktívny životný štýl

Je dôležité pravidelne cvičiť, ale nemali by ste prichádzať o dôležité živiny. Sortiment výrobkov NUTRILITE pre aktívny životný štýl bol vyvinutý tak, aby vám pomáhal zachovávať si optimálnu kondíciu.

## Cielené výživové doplnky

Podporujú vašu fyziológiu riešením vašich špecifických potrieb. Môžu spočívať v problémoch s pamäťou, srdcom, kosťami, zrakom, imunitou a preťaženosťou, energiou, zlým trávením, spánkom, ženskými a mužskými problémami, hmotnosťou a doplnkami pre deti. Dokonale sú zamerané na špecifickými zdravotnými potrebami.

 Imunitný systém

 Ochrana buniek

 Srdce

 Kosti

 Bylinky

 Ďalšie výživové doplnky

 Ženy

 Muži

 Rodina



## ZÁKLAD PRE VAŠU POHODU



### Makronutrienty

Základná výživa pozostáva z troch makronutrientov: proteínov, tukov a sacharidov.

Proteíny sú stavebné prvky organizmu - pomáhajú nám rásť a opravovať naše bunky. Tuky dlhodobou uchovávajú energiu a takisto pôsobia ako skvelá ochranná bariéra pre naše bunky a telo. Sacharidy sa používajú ako okamžité zdroje energie, ako rýchlo dostupné palivo.

## / MAKRO, / MIKRO, / FYTO

ZÁKLADNÁ VÝŽIVA  
JE UNIVERZÁLNA.

Základné makronutrienty potrebuje každý, na vekú a životnom štýle až tak nezáleží.



### Mikronutrienty

Okrem makronutrientov potrebujeme ešte aj mikronutrienty – vitamíny a minerály.

“Mikro” pretože ich potrebujeme vo veľmi malých množstvách každý deň, aj keď v tele zohrávajú veľkú úlohu. Mikronutrienty a makronutrienty sú od seba navzájom závislé. A potrebujeme viac druhov mikronutrientov – viac ako 20 – aby sme dopĺňali tri makronutrienty. Mikronutrienty vykonávajú v telách stovky úloh na udržanie života. Naše telo si dokáže vyrobiť niektoré vitamíny, iné sa dajú získať len zo špeciálnych druhov jedla alebo ich špeciálnej kombinácie. Je potrebné vynaložiť veľké úsilie a mať veľmi pestrú stravu, aby človek získal optimálnu dennú dávku vitamínov a minerálov.

### Fytonutrienty

Fytonutrienty sú organické zlúčeniny, ktoré sa nachádzajú v rastlinách.

Výraz “fyto” pochádza z gréckeho slova “rastlina”. Ovocie, zelenina, obilniny, strukoviny, orechy a čaje sú všetko bohaté zdroje fytonutrientov. Pomáhajú chrániť rastliny pred baktériami, plesňami a inými hrozbami. A keď ich absorbujú naše telá, fytonutrienty prispievajú k našej fyzickej pohode a udržiavajú naše telá v chode. Všetci by sme mali prijímať pestrejšiu stravu zloženú z farebných druhov ovocia a zeleniny, aby sme získali viac úžitku z fytonutrientov.



## Základné výživové doplnky

Všetci máme základné nutričné potreby rovnaké. Základná výživa tvorí základné stavebné bloky, ktoré potrebuje každý bez ohľadu na to, odkiaľ je alebo koľko má rokov. Základné výživa sa dá rozdeliť do troch kategórií: makronutrienty, mikronutrienty a fytonutrienty, ktoré predstavujú tri rozličné produkty - základné trio.

Základné výživové doplnky nie sú len výborným prostriedkom, ako vyplniť medzery vo výžive, ktoré sa môžu vyskytovať - sú aj prostriedkom, ako predstaviť zákazníkom značku Nutrilite™.



**DOUBLE X™ a Daily**

**Omega-3 Komplex**

**NUTRILITE All Plant Protein**

# FOUNDATIONAL Trio



### 1. DOUBLE X™ a Daily Mikronutrienty + Fytonutrienty

Vitamíny spolupracujú s makronutrientami a vykonávajú v tele stovky úkonov, ktoré udržiavajú život.

### 2. Omega-3 Komplex Makronutrienty

Omega 3 mastné kyseliny EPA a DHA podporujú normálne fungovanie srdca. Priaznivé účinky sa dosahujú pri dennom príjme 250 mg EPA a DHA.

### 3. NUTRILITE All Plant Protein Makronutrienty

Proteíny sú základnými stavebnými zložkami tela - prispievajú k rastu a udržiavaniu svalovej hmoty a normálneho stavu kostí.



## Základné výživové doplnky

NAJPREDÁVANEJŠÍ  
**VÝROBOK**

// A



### SILA 23 RASTLÍN

#### **A // NUTRILITE™ DOUBLE X™ MULTIVITAMÍNOVÝ / MULTIMINERÁLNY VÝŽIVOVÝ DOPLNOK S OBSAHOM FYTONUTIRENTOV**

Najdokonalejší výživový doplnok: zmes vitamínov, minerálov a starostlivo vybraných rastlinných koncentrátov z 23 rastlín, mnohé z nich vypestované a zberané na farmách Nutrilite.

- Vďaka svojmu optimálnemu zloženiu poskytuje mimoriadne účinnú nutričnú podporu - čo je ideálne v prípade, ak ste vyčerpaný alebo pod veľkým náporom, čím sú nároky na váš organizmus vyššie.
- Pri užívaní dvakrát denne udrží konzistentné optimálne hladiny živín v krvi počas celého dňa.
- Má príjemne sviežu chuť.
- Bez pridania umelých sladidiel, farbív, príchutí a konzervačných látok.

štandardná náplň na 31 dní, obj. č. 102687  
náhradná náplň na 62 dní, obj. č. 103377

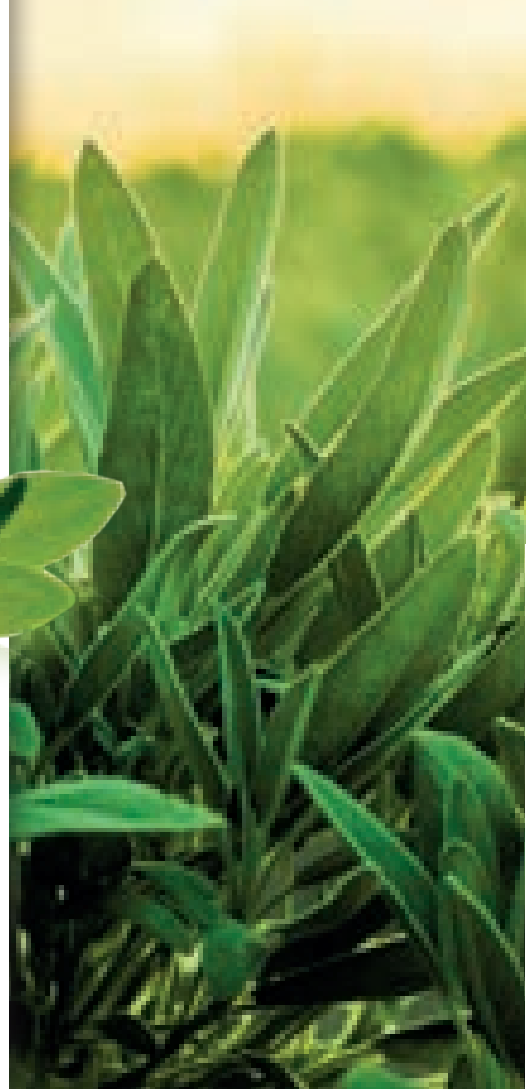

// B

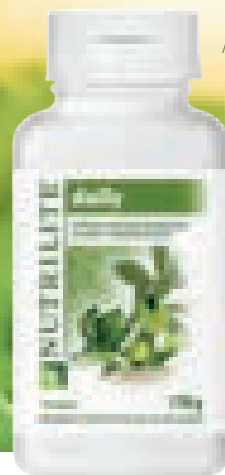

### DOKONALÉ RIEŠENIE PRE MEDZERY VO VÝŽIVE

#### **B // NUTRILITE™ Daily**

Obsahuje denné nutričné spektrum vyvážených množstiev základných vitamínov a minerálov s fytonutrientami.

- Tablety sa užívajú raz za deň, zabezpečujú pohodlný prísun živín, ktorých nedostatok je často spôsobený moderným životným štýlom s nevhodným výberom potravín.
- Zabezpečuje široké a vyvážené nutričné spektrum základných vitamínov a minerálov.
- Neobsahuje umelé príchute, farbivá a konzervačné látky.

**120 tabliet, obj. č. 100083**

// C

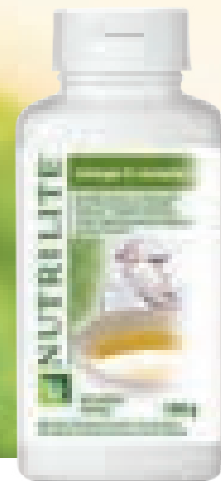

### PODPORTE SVOJ ORGANIZMUS ZDRAVÝMI MASTNÝMI KYSELINAMI

#### **C // NUTRILITE Omega-3 Complex (Omega-3 komplex)**

Pretože náš organizmus nedokáže produkovať Omega 3 mastné kyseliny v dostatočných množstvách, potrebujeme ich získať z iných zdrojov, ako sú ryby alebo doplnky výživy s obsahom rybieho tuku.

- Dve aktívne zložky výrobku Omega-3 komplex sú EPA (kyselina eikosapentaénová) a DHA (kyselina dokosahexaénová). EPA a DHA podporujú normálne fungovanie srdca. Priaznivé účinky sa dosahujú pri dennom príjme 250 mg EPA a DHA.
- Pomáha poskytnúť mastné kyseliny, ktoré chýbajú v strave.

**90 kapsúl, obj. č. 4298**

// D



### ZDRAVÝ ZDROJ PROTEÍNOV

#### **D // NUTRILITE All Plant Protein**

NUTRILITE All Plant Protein (rastlinné proteíny) obsahuje proteíny na rastlinnej báze, zo sóje, pšenice a hrášku vo forme prášku.

- Zloženie je získané z prírodných zdrojov bielkovín.
- Poskytuje vysokokvalitné bielkoviny, dodávajúce deväť esenciálnych aminokyselín vo vyrovnaných množstvách.
- Jedna porcia prípravku All Plant Protein poskytuje 8 g bielkovín v 10 g porcii a je zdravou alternatívou k tradičným zdrojom bielkovín ako sú červené mäso, vajcia alebo pínoučné mlieko.

**450 g, obj. č. 110415**

VÝŽIVA // NUTRILITE™



## Cielené výživové doplnky

Kým základná výživová suplementácia pomáha vyplniť bežné medzery vo výžive, cielená suplementácia pomáha zamerať sa na konkrétne problémy. Používajte nasledujúce stránky na to, aby ste našli výživové doplnky, ktoré podporia celé vaše telo tým, že budú reagovať na vaše špecifické potreby vo výžive.



Imunitný systém



Ochrana buniek



Srdce



Kosti



Bylinky



Ďalšie výživové doplnky



Ženy



Muži



Rodina



## Imunitný systém



// A

### NAJPREDÁVANEJŠÍ VÝROBOK



**VITAMÍN C, KTORÝ SA VYLUČUJE DO VÁŠHO TELA AŽ OSEM HODÍN!**

#### A // NUTRILITE™ VITAMÍN C PLUS (S POSTUPNÝM UVOLŇOVANÍM)

Vitamín C prispieva k normálnemu fungovaniu imunitného systému.

- Zmes najvyššej kvality obsahuje kyselinu L-askorbovú a koncentrát čerešní acerola s koncentrátmi grapefruitu, mandarínky royal a citróna.
- Špeciálne vytvorený, aby uvoľňoval vitamín C postupne po dobu osem hodín, čím sa optimalizuje jeho účinok.
- Bez umelých sladidiel, farbív, príchuti a konzervačných látok.

60 tabliet, obj. č. 109741

180 tabliet, obj. č. 109743

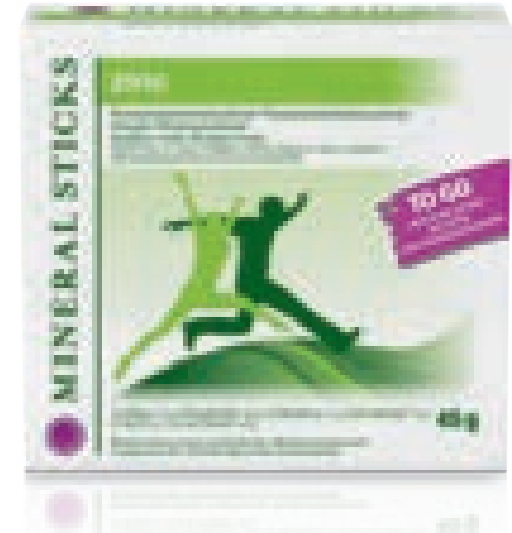

// B

**PODPORA IMUNITY ZA CHODU**

#### B // ZINC Mineral Sticks (Minerálne tyčinky so zinkom)

Zinok prispieva k udržaniu zdravej pokožky, vlasov a nechtov a prispieva aj k správne fungovaniu imunitného systému. Zinok prispieva aj k fungovaniu kognitívnych funkcií (pamäte).

- Každá tyčinka je pripravená tak, aby poskytla 100 % odporúčanej dennej dávky zinku.

**30 vrecúšok s pomarančov-citrónovou príchuťou, obj. č. 116982**

Vyskúšajte aj **Chewable Vitamin C (Žuvací vitamín C)**, viac informácií na str. 167.



## Imunitný systém

Žijeme aktívne. Práca, zábava, rodina, skutočné dobrodružstvá... túžime po všetkom.

Keď žijeme na plné obrátky, často nemáme dosť času na správne stravovanie a dostatok odpočinku. Toto môže mať vplyv na náš imunitný systém. **NUTRILITE™ Phyto2GO™** skvele chutí a poskytne vám osvieženie a podporu, kedykoľvek to potrebujete. Tento nápoj vynikajúcej chuti je výživovým doplnkom s obsahom vitamínu C, zinku a zmesi bobuľového ovocia v prášku. Phyto2GO sa predáva v špeciálnom, patentovanom\* balení, z ktorého sa – jemným pootočením – uvoľní zmes nasýtená živinami do vody. Dokonalé na cestách.



# Novinka

**NUTRILITE™**  
**PHYTO2GO™**

**PRI OTÁČKACH  
A ZÁKRUTÁCH ŽIVOTA.**

// A



// B

### OSVIEŽENIE A POSILA PLNÁ ŽIVÍN

#### **NUTRILITE™ Phyto2GO™**

Phyto2GO obsahuje vitamín C extrahovaný z čerešni Acerola, zinok a zmes bobuľového ovocia v prášku. Vitamín C a zinok sú prísady, ktoré prispievajú k normálnemu fungovaniu imunitného systému. Čerešne Acerola sú jedným z najbohatších zdrojov vitamínu C a pochádzajú z Nutrilite farmy s trvalo udržateľných poľnohospodárstvom.

**A // NUTRILITE Phyto2GO**  
**Sada s fľašou a vrchnákmi\*\***  
so 6 vrchnákmi a 355ml  
opakovane použiteľnou fľašou.  
Obj. č. 119391

**B // NUTRILITE Phyto2GO**  
**Náplne\*\***  
balenie 24 vrchnákov,  
Obj. č. 119392

**C // NUTRILITE Phyto2GO™**  
**Fľaša Premium (bez náplne)\*\***  
Obj. č. 119393

\* patentované v USA ako Patent č. 7886899 B2 United States Patent# 7,886,899 B2  
Číslo medzinárodnej patentovej prihlášky PCT/GB/2007/050236 / Medzinárodne publikované pod číslom W02007/12/9116  
\*\* V predaji od novembra 2016.





## Ochrana buniek

// A



### PRIRODZENÝ ZDROJ LECITÍNU A VITAMÍN E

#### A // NUTRILITE™ Lecithin E (Lecithin E)

NUTRILITE Lecithin E je výživový doplnok s obsahom vitamínu E a lecitínu.

- Obsahuje lecitín, ktorý pôsobí ako prírodný emulgátor.
- Obsahuje prírodný lecitín zo sóje a vitamín E z rastlinného oleja.
- Vitamín E prispieva k ochrane buniek pred oxidačným stresom.
- Žuvacie tablety bez prídavných umelých sladidiel, farbív, príchuti a konzervačných látok.

**110 tabliet, obj. č. 4042**



## Srdce

// B



## NAJPREDÁVANEJŠÍ VÝROBOK

### PODPORTE SVOJ ORGANIZMUS ZDRAVÝMI MASTNÝMI KYSELINAMI

#### B // NUTRILITE™ Omega-3 Complex (Omega-3 komplex)

Pretože náš organizmus nedokáže produkovať Omega 3 mastné kyseliny v dostatočných množstvách, potrebujeme ich získať z iných zdrojov, ako sú ryby alebo doplnky výživy s obsahom rybieho tuku.

- Dve aktívne zložky výrobu Omega-3 komplex sú EPA (kyselina eikosapentaénová) a DHA (kyselina dokosahexaénová). EPA a DHA podporujú normálne fungovanie srdca. Priaznivé účinky sa dosahujú pri dennom prijíme 250 mg EPA a DHA.
- Pomáha poskytnúť mastné kyseliny, ktoré chýbajú v strave.

**90 kapsúl, obj. č. 4298**





## Kosti

// A



### POMÁHAJTE SVOJIM KOSTIAM

#### A // NUTRILITE™ Cal Mag D Plus

NUTRILITE Cal Mag D Plus obsahuje tri živiny z prírodných zdrojov – vápnik, horčík a vitamín D. Vápnik je potrebný k zachovaniu normálneho stavu kostí.

- Obsahuje kalcifikované morské riasy - jeden z najkoncentrovanejších rastlinných zdrojov vápnika.
- Horčík prispieva aj k normálnemu fungovaniu svalov a nervového systému.
- Vápnik navyše prispieva k normálnemu energetickému metabolizmu a zrážaniu krvi.
- Obsahuje aj vitamín D, ktorý prispieva k normálnej absorpcii vápnika.

**90 tabliet, obj. č. 110605**

**180 tabliet, obj. č. 110606**

# NAJPREDÁVANEJŠÍ VÝROBOK

Vyskúšajte aj **Chewable Cal Mag**, viac informácií na str. 167.



## Bylinné prípravky

// B



### NAJLEPŠÍ SPÔSOB, AKO SI UDRŽAŤ KONDIČKU MOZGU!

#### B // NUTRILITE™ Ginkgo Biloba s DHA

Tento exkluzívny prípravok NUTRILITE je špeciálnou kombináciou rastlinných výťažkov a NUTRILITE koncentrátov. DHA (kyselina dokozahexaénová) je esenciálna mastná kyselina, ktorá sa vo vysokých koncentráciách nachádza v mozgu.

- Ginkgo Biloba pomáha s pribúdajúcim vekom zachovávať pamäť a chrániť kognitívne funkcie.
- Prispieva aj k dobrému sluchu a zraku.

**100 kapsúl, obj. č. 8005**

// C



### POMOC V NÁROČNÝCH SITUÁCIÁCH

#### C // NUTRILITE Cesnak

Cesnak prispieva k normálnemu fungovaniu imunitného systému, odolnosti voči dočasnému stresu a zachovávaniu zdravia srdca/ zachovaniu normálnych hladín cholesterolu.

- Tieto tablety predstavujú jednoduchý spôsob, ako využiť jeho blahodárne účinky a pritom sa vyhnúť jeho nepríjemnému pachu.
- S osviežujúcou mäťovou príchuťou.

**120 tabliet, obj. č. 109705**



## Rastlinné výťažky

// A



### ECHINACEA PODPORUJE FUNKOVANIE IMUNITNÉHO SYSTÉMU

#### A // NUTRILITE™ Echinacea Plus

Obsahuje tri výnimočne kvalitné formy echinacey, od čerstvých rastlín po korene zberané v najvhodnejšom čase. Špeciálne spracované a vytvorené na základe našej patentovanej metódy.

- Echinacea purpurea podporuje prirodzený obranný systém organizmu.
- Neobsahuje umelé príchute, farbivá a konzervačné látky.

**120 tabliet, obj. č. 5986**



// B



### S DVOMA DYNAMICKÝMI RASTLINNÝMI VÝŤAŽKAMI

#### B // Sibírsky ženšen Plus

Bylinný výživový doplnok obsahujúci extrakty sibírskeho ženšenu a Ginkgo biloba, okrem toho NUTRILITE™ koncentráty čerešni acerola a citrusov.

- Sibírsky ženšen podporuje mentálnu výkonnosť a pamäť.
- Ginkgo biloba pomáha pri pribúdajúcom veku zachovávať pamäť a kognitívne funkcie.
- Čerešne acerola a citrusový koncentrát sú zdrojmi vitamínu C.
- Dve účinné bylinky v jednom doplnku.
- Neobsahuje umelé príchute, farbivá a konzervačné látky.

**100 tabliet, obj. č. 5985**

// C



### ZACHOVAJTE SI ZDRAVIE OČÍ!

#### C // NUTRILITE Čučoriedky s luteínom

Špeciálne zloženie s čučoriedkami a extraktom aksamietnice africkej. Obsahuje aj DHA (kyselinu dokozahexaénovú) z tuniakového oleja.

- Antioxidačné antokyanozidy z čučoriedok pomáhajú zachovávať správne fungovanie sietnice. Okrem toho môže prispievať ku stabilizácii zdravých hladín kolagénu v očiach.
- Pre unavené, namáhané oči.
- Obsahuje prírodnú mäťovú príchut.

**62 gélových kapsúl, obj. č. 8007**



## Ďalšie výživové doplnky

### OBSAHUJE EXTRAKTY 10 DRUHOV OVOCIA A ZELENINY A KONCENTRÁTY

#### A // NUTRILITE™ Koncentrát ovocia a zeleniny

je vyrobený z extraktov a koncentrátov zeleného čaju, granátových jablák, pomarančov, čiernej bazy, čučoriedok, čerešni acerola, brokolice, mrkvy, špenátu a paradajok.

- Obsahuje bazový koncentrát, ktorý vykazuje antioxidačnú aktivitu a pomáha chrániť pred oxidačným stresom.

**60 tabliet, obj. č. 100296**



// A



// B

### OBSAHUJE KAROTENOIDY

#### B // NUTRILITE Multi Carotene (Prírodný multikarotén)

Zloženie prémiovej kvality, obsahuje alfa a beta-karotény a luteín, čo je viac podobné zloženiu, ktoré sa nachádza v ovocí a zelenine, čím sa líši od prípravkov, ktoré obsahujú len beta-karotén. NUTRILITE Prírodný multikarotén účinkuje ako hodnotný zdroj vitamínu A.

**90 kapsúl, obj. č. 109538**



// C

### PREMIEŇA JEDLO NA ŽIVOTDARNÚ ENERGIU

#### C // NUTRILITE™ Coenzyme Q10 (Koenzým Q10)

Koenzým Q10 sa prirodzene vyskytuje v celom tele. Tento enzým je chemická zlúčenina, ktorá pomáha premieňať potravu na vitálnu energiu, ktorú telo potrebuje pre život. Prírodná koncentrácia koenzýmu Q10 v tele s vekom klesá a preto môže byť prospešné ju obnovovať pomocou suplementácie.

- Obsahuje citrusové koncentráty z grapefruitu, mandarínky a citrónu
- Bez prídania umelých sladidiel, farbív, príchutí a konzervačných látok.

**60 kapsúl, obj. č. 0191**



// D

### ZNÁSOBENÁ ÚČINNOSŤ GLUKOSAMÍNU A ACEROLY

#### D // NUTRILITE Glukosamín s kadidlovníkom

Premyslená zmes glukosamínu a boswellie. Obsahuje aj koncentráty NUTRILITE čerešni acerola a citrusov

- Neobsahuje umelé sladidlá, farbivá, príchute a konzervačné látky.

**150 kapsúl, obj. č. 100108**

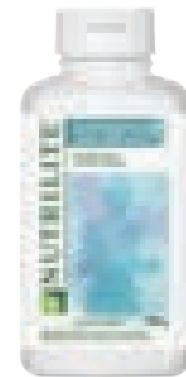

// E

### SILA KONJUGOVANEJ KYSELINY LINOLOVEJ

#### E // NUTRILITE CLA 500 Kapsule kyseliny linolovej

NUTRILITE CLA 500 Kapsule kyseliny linolovej sú výživovým doplnkom s konjugovanou kyselinou linolovou získanou zo 100% svetlicového oleja.

**180 kapsúl, obj. č. 100280**

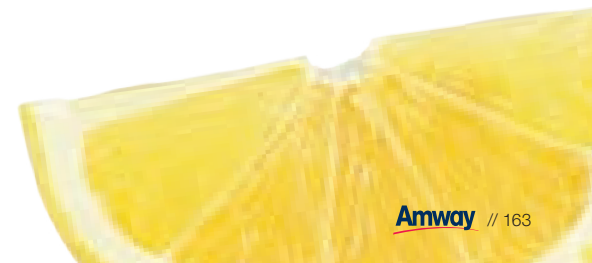



Pre ženy



// A

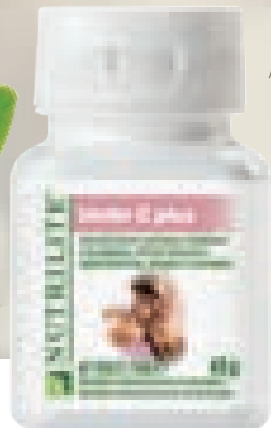

// B



// C

#### VYNIKAJÚCI ZDROJ FOLÁTOV

#### A // NUTRILITE™ Iron Folic Plus (Výživový doplnok s obsahom železa a kyseliny listovej)

Železo a kyselina listová môžu z rôznych príčin v organizme chýbať. Ak k tomu dôjde, je dôležitá suplementácia.

- Obsahuje železo z dvoch zdrojov, fumaran železnatý a glukonát železnatý
- Folát (aktívna forma kyseliny listovej) prispieva k rastu zárodočných tkanív počas tehotenstva, k normálnej syntéze aminokyselín a k normálnej krvotvorbe.

**120 tabliet, obj. č. 100295**

#### POSTARÁ SA O VAŠE VLASY A PLEŤ

#### B // NUTRILITE Biotin C Plus

Prémiová zmes biotínu, vitamínu C, kolegenu a extraktu hrozňových semien a koncentrátu NUTRILITE čerešní acerola.

- Obsahuje biotín a vitamín C, ktorý prispieva k udržaniu zdravých vlasov a pokožky.
- Vitamín C prispieva k ochrane buniek pred oxidačným stresom.

**90 tabliet, obj. č. 100305**

#### PODPORA TRANSPORTU KYSLÍKA

#### C // NUTRILITE Chewable Iron (Žuvacie železo)

Železo prispieva k správnej prenosu kyslíka v tele a k správnej tvorbe červených krviniek a hemoglobínu

- Prináša železo vo forme fumaranu železnateho, ktorý je organickou formou železa.
- Tieto žuvacie tablety majú lahodnú malinovo-čerešňovú príchuť.
- Bez prídania umelých sladidiel, farbív, príchutí a konzervačných látok.

**100 tabliet, obj. č. 8669**



Pre mužov



NUTRILITE™

#### PRE ENERGIU A VITALITU

#### D // Serenoa plazivá a výťažok z koreňa žihľavy

Exkluzívne zloženie výrobku je určené špeciálne pre mužov a obsahuje zmes výťažkov zo serenoa plazivej a koreňa žihľavy. Obsahuje aj oleje tekvicových semien a koncentrát citrusových bioflavonoidov.

- Obsiahnuté byliny napomáhajú správnejmu fungovaniu močových ciest a prostaty.

**100 kapsúl, obj. č. 8004**



// D





Pre celú rodinu

// A

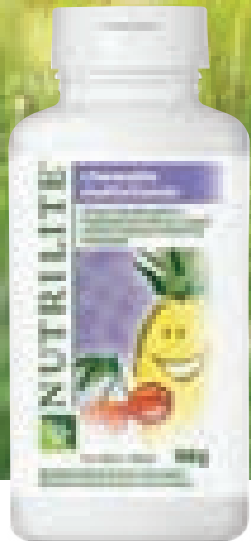

#### DOKONALÉ PRE CELÚ RODINU

#### A // NUTRILITE™ Chewable Multivitamin (Žuvací multivitamin)

Celodenná výživová podpora pre dospelých aj deti vo veku od štyroch rokov.

- Výrazné zloženie obsahuje jedenásť vitamínov, štyri minerály a beta-karotén.
- Obsahuje NUTRILITE Koncentrát tropického ovocia s rastlinnými zložkami z celého ovocia.
- Žuvacie tablety skvelej chuti, bez pridania umelých sladidiel, farbív, príchutí a konzervačných látok.

120 tabliet, obj. č. 100930



// B



#### ZÁBAVNÝ SPÔSOB, AKO PODPORIŤ SVOJ IMUNITNÝ SYSTÉM

#### B // NUTRILITE™ Chewable C (Žuvací vitamín C)

Vynikajúci výživový doplnok s obsahom 30 mg vitamínu C pre celú rodinu - aj pre deti vo veku od štyroch rokov. Vitamín C prispieva k normálnej tvorbe kolagénu a k správnej funkcii chrupaviek, pleti, ďasien a zubov. Okrem toho prispieva k udržiavaniu správneho fungovania imunitného systému.

- Poskytuje vitamín C z jedného z najbohatších prírodných zdrojov - čerešní acerola.
- Žuvacie tablety so skvelou chuťou.
- Neobsahuje umelé príchute, farbivá a konzervačné látky.

100 tabliet, obj. č. 8617

// C



#### VÁPNIK Z LASTŮR USTRÍC PRE SILNÉ KOSTI A ZUBY

#### C // NUTRILITE Chewable Calcium Magnesium (Žuvací vápnik horčič)

Vápnik a horčič sú potrebné na udržiavanie zdravých kostí a zubov a prispieva k normálnemu fungovaniu svalov.

- Žuvací výživový doplnok vynikajúcej chuti je vhodný pre dospelých a deti vo veku od štyroch rokov.
- Obsahuje vápnik z lastúr ustríc.
- Bez pridania umelých sladidiel, farbív, príchutí a konzervačných látok.

80 tabliet, obj. č. 5847



## Kontrola hmotnosti

bodykey™

Objavte nový, mimoriadne chutný spôsob kontroly veľkosti porcií pomocou bodykey instantných jedál. Vyberte si z pestrej palety výrobkov, ktoré boli vyvinuté vo variantoch so zníženým obsahom cukrov, so zníženým obsahom tukov a s vyváženým obsahom tie, ktoré vyhovujú vašim potrebám.

Obezita a problémy s nadváhou sa stále vypuklejšie prejavujú v mnohých častiach sveta, a čiastočne je príčinou aj to, že ľudia sa menej pohybujú a nie vždy majú čas jesť tak, ako by mali. Život je náročný. Naše dni sú naplnené nabitými harmonogramami a keďže si často nemáme kedy uvariť poriadne jedlo, volíme si rýchle alternatívy, ktoré sú často servírované ako veľké porcie a majú za následok zvýšený príjem kalórií. A tu môže pomôcť sortiment Amway bodykey instantných potravín!

**Chutné, praktické a vždy poruke pri kontrole porcií!**



## Ako mi bodykey™ instantné jedlá POMÔŽU SCHUDNÚŤ?

Pretože vieme, že sme všetci odlišní a máme svoje vlastné potreby, Amway vyvinula tri varianty bodykey instantných potravín – so zníženým obsahom cukrov, so zníženým obsahom tukov a s vyváženým obsahom - farebne odlišené, aby vám pomohli vybrať si ten správny druh.



**profil so zníženým obsahom cukrov**



**profil so zníženým obsahom tukov**



**vyvážený diétny profil**

Aby ste si mohli vychutnať instantné potraviny, potrebujete sa len rozhodnúť, ktorý variant vám vyhovujú najviac. Potrebujete prijímať menej tukov? Vyberte si variant so zníženým obsahom tuku. Ak ste presvedčení, že konzumujete priveľa cukrov, vyberte si variant so zníženým obsahom cukrov. Ak ak máte pocit, že potrebujete rovnako obmedziť oboje, instantné jedlá s vyváženým obsahom budú pre vás to pravé. Po tom, ako sa rozhodnete, ktorý variant vám vyhovuje najlepšie, jednoducho nahraďte jedno jedlo počas dňa niektorou z bodykey instantných potravín. Toto vám pomôže ušetriť čas a mať pod kontrolou kvalitu a množstvo jedla, ktoré zjete. Skombinujte praktičnosť jedného instantného jedla denne s dvoma bežnými jedlami a získate tak pestrú a vyváženú dennú stravu.



## Kontrola hmotnosti

// A



### KRÉMOVÉ A MIMORIADNE CHUTNÉ

**A // bodykey™ Krémové nápoje**  
sú tu preto, aby vás podporovali pri vašom pláne na reguláciu hmotnosti. Používajte svoj bodykey shaker na zmiešanie obsahu jedného vrecúška s 250 ml nízkotučného alebo polotučného mlieka, dôkladne vymiešajte a vychutnávajte.

- Príchut vanilky  
14 x 24.5 g vrecúšok,  
obj. č. 116655
- Príchut vanilky  
14 x 29.5 g vrecúšok  
obj. č. 116649
- Príchut vanilky  
14 x 23.5 g vrecúšok  
obj. č. 116661
- Príchut čokolády  
14 x 24.5 g vrecúšok  
obj. č. 116654
- Príchut čokolády  
14 x 29.5 g vrecúšok  
obj. č. 116648
- Príchut čokolády  
14 x 26.5 g vrecúšok  
obj. č. 116660

### PRAKTICKÝ

**B // bodykey by NUTRILITE™ SHAKER**  
na prípravu dokonale vymiešaných krémových nápojov  
Obj. č. 301617

// B



### NIEČO SI ZAHRYZNŮŤ

#### C // bodykey™ Tyčinky

V predaji v dvoch vynikajúcich príchutiach, tieto tyčinky sú poruke, ak si potrebujete niečo malé zahryznúť alebo ak ste jednoducho príliš zaneprázdnení, aby ste varili.

- Príchut červeného ovocia  
14 x 60 g tyčinky  
obj. č. 116659
- Príchut červeného ovocia  
14 x 60 g tyčinky  
obj. č. 116653
- Príchut červeného ovocia  
14 x 60 g tyčinky  
obj. č. 116665  
Každá krabica  
s obsahom 840 g obsahuje  
14 x 60 g tyčiniek.
- Príchut čokolády  
14 x 60 g tyčinky  
obj. č. 116658
- Príchut čokolády  
14 x 60 g tyčinky  
obj. č. 116652
- Príchut čokolády  
14 x 60 g tyčinky  
obj. č. 116664  
Každá krabica  
s obsahom 840 g obsahuje  
14 x 60 g tyčiniek.

## Kontrola hmotnosti

### ZDRAVÝ A UVOĽŇUJÚCI

#### A // bodykey™ BYLINNÝ ČAJ

Uvoľňujúci bylinný čaj má chuť citrónovej trávy, zeleného čaju a žihľavy a pomôže vám optimalizovať príjem tekutín, ktorý je nevyhnutný pre dobré zdravie, zvlášť, keď držíte diétu. Vložte jedno vrecúško čaju do 200 ml čerstvo prevarenej vody a nechajte ho lúhovať päť minút.

obj. č. 116670

Každé 45 g balenie obsahuje 25 čajových vrecúšok

// A

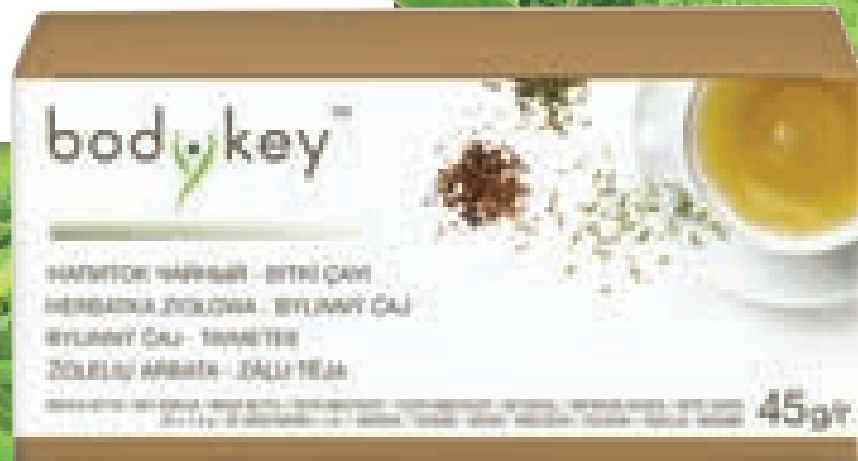

// B



#### VLÁKNINA S PRÍCHUŤOU POMARANČOVÉHO KRÉMU

#### B // NUTRILITE™ Chewable Fibre Blend (Žuvací výživový doplnok s vlákninou)

Prítomnosť vlákniny v potrave je nevyhnutná, ale získať je dostatok môže byť problém. Tento vysokokvalitný doplnok vám to značne uľahčí.

- Výnimočná zmes vlákniny z 13 rôznych zdrojov, ako napríklad akácie, cukrovej trstiny, ovsu, čerešne acerola, pšenice, citrónov, sóje, kaktusu opuncia, jablk, hrachu, jačmeňa a mrkvy.
- Žuvacia forma so skvelou príchuťou pomarančového krému.

30 tabliet, obj. č. 104283

// C



#### POTRAVINOVÁ VLÁKNINA BEZ CHUTI

#### C // NUTRILITE FIBER POWDER Vláknina v prášku

Kvalitný prášok bez chuti sa dá pridávať do jedla alebo nápojov na zvýšenie prísunu vlákniny.

- Zmes najvyššej kvality z troch druhov rozpustnej vlákniny prírodného rastlinného pôvodu.
- Nelepivý prášok bez vonu sa ľahko zmieša s akýmkoľvek nebulinkovým nápojom alebo sa ním posype jedlo bez toho, aby zmenilo chuť.

30 x 6 g tyčíniek, obj. č. 102736

// D

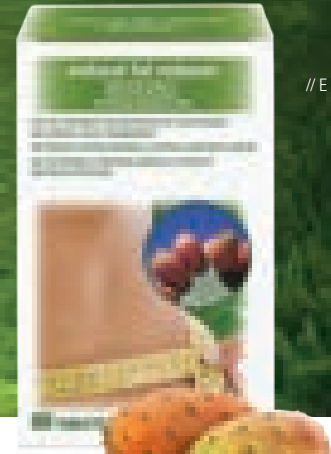

#### MINIMALIZUJE ABSORPCIU TUKOV

#### D // Prírodný odbúravač tukov

Prírodný odbúravač tukov je výživový doplnok, ktorý minimalizuje absorpciu tuku z potravy. Založený na 100% prírodných vlákninových extraktoch z kaktusu opuncia.

80 tabliet, obj. č. 116667

// E



#### PREDCHÁDZA ABSORPCIU SACHARIDOV

#### E // Prírodný odbúravač sacharidov

Prírodný odbúravač sacharidov efektívne predchádza absorpcii sacharidov. Založený na 100% prírodných vlákninových extraktoch z bielych fazuliek.

80 tabliet, obj. č. 116666



Krása zvnútra

## TRUVIVITY BY NUTRILITE™

prináša skutočne holistické a efektívne riešenie pre krásu. Veríme, že hydratačný režim je najúčinnjší vtedy, keď ho doplníme o výživové doplnky, ktoré pôsobia zvnútra. TRUVIVITY BY NUTRILITE pôsobia zvnútra tak, aby odhalili vnútornú žiarivosť a krásu vašej pleti. Tento inovatívny systém váš každodenný hydratačný režim starostlivosti o krásu dvoma spôsobmi, a to počas dňa a počas noci.

### BEAUTY POWDER DRINK A BEAUTY VÝŽIVOVÝ DOPLNOK

– prvé dva výrobky tejto excelentnej značky patriacej do kategórie nutrikozmetiky\* – boli vyvinuté tak, aby sa navzájom celostne dopĺňali počas celých 24 hodín a pomáhali vašej pleti vyzerat krásne.

### TRUVIVITY BY NUTRILITE SYSTÉM

Sada sa predáva za špeciálnu cenu a pozostáva z:

- TRUVIVITY BY NUTRILITE Beauty Powder Drink Nápoj v prášku
  - TRUVIVITY BY NUTRILITE Beauty Supplement Výživový doplnok
- » **obj. č. 271916**



### S VITAMÍNOM C A ZINKOM

#### A // TRUVIVITY BY NUTRILITE™ Beauty Powder Drink Nápoj v prášku

Výživový doplnok, ktorý je zdrojom vitamínu C a zinku. Beauty Powder Drink je nutrikozmetický prípravok, ktorý pomáha vašej pleti vyzerat sviežo počas celého dňa. V predaji s mimoriadne chutnou osviežujúcou grepfuitovou príchuťou.

- Obsahuje vitamín C z extraktu čerešni acerola, ktorý napomáha tvorbe kolagénu a normálnemu fungovaniu pleti.
- Obsahuje zink, aby chránil pleť pred oxidatívnym stresom (spôsobeným environmentálnymi faktormi, ako znečistené ovzdušie, vystavenie pôsobeniu ozónu alebo hektickým spôsobom života).
- Obsahuje patentovaný komplex PhytoCeramide, ktorý obsahuje pšeničné ceramidy.

**Balenie 30 vrecúšok, obj. č. 119405**

\* Nutrikozmetické prípravky podporujú fungovanie a štruktúru pleti. Účinkujú zvnútra, aby dosiahli vonkajší efekt. Vysvetlivky k symbolom: ☀ Denné použitie 🌙 Nočné použitie



### S VITAMÍNMI A A C A ZINKOM

#### B // TRUVIVITY BY NUTRILITE™ Beauty Supplement Výživový doplnok pre krásu

Výživový doplnok, ktorý obsahuje vitamíny A a C a zink. Aby ste si určite mohli užívať očarujúco novú kvalitu zdravo vyzerajúcej, žiarivej pleti, užite pred spaním Beauty Supplement Výživový doplnok pre krásu.

- Obsahuje patentovaný Phytolnfuse™ Complex, ktorý prináša výťažky goji, šípky a hroznových semien.
- Obsahuje patentovaný PhytoCeramide Complex - špeciálnu látku s obsahom pšeničných ceramidov.
- Obsahuje vitamín C, ktorý pomáha pri tvorbe kolagénu a normálnom fungovaní pleti.
- Obsahuje zink, ktorý chráni bunky pred účinkami oxidačného stresu alebo hektického a náročného spôsobu života.
- Obsahuje vitamín A, ktorý prispieva k zachovávaniu normálneho stavu pleti.

» **30 blistrov po 2 tablety, obj. č. 119407,**





## Aktívny životný štýl

Je dôležité pravidelne cvičiť, ale nesmiete pritom prichádzať o dôležité živiny. Sortiment výrobkov NUTRILITE™ pre aktívny životný štýl bol vyvinutý na to, aby vás udržoval v optimálnej kondícii.



### PODPORÍ VÁŠ AKTÍVNY ŽIVOTNÝ ŠTÝL

#### NUTRILITE™ Proteínové tyčinky

NUTRILITE Proteínové tyčinky majú špeciálne zloženie s vysokokvalitnými prísadami, ktoré zabezpečí čistú a výraznú chuť: obsahuje také proteíny, ktoré zabezpečia rýchle aj trvácne uvoľňovanie aminokyselín. Jedna jediná tyčinka poskytne 50% odporúčanej dennej dávky vlákniny. Navyše NUTRILITE Proteínové tyčinky obsahujú aj B vitamíny, ktorých prítomnosť podporuje normálny energetický metabolizmus a pomáha redukovať pocit únavy a vyčerpania.

**Balenie obsahuje 12 x 50 g tyčínok.**

**Príchut' čokolády obj. č. 119601**

**Príchut' karamelu a vanilky obj. č. 119602**



**Aktívny životný štýl**

## NAJPREDÁVANEJŠÍ VÝROBOK



// A

### KOMPOZÍCIA 7 ESENCIÁLNYCH VITAMÍNOV

#### A // NUTRILITE™ B Complex (B Komplex)

Nutrične vyvážená zmes siedmych esenciálnych vitamínov B, niektorých predovšetkým z prírodných zdrojov.

- B vitamíny (vitamíny B1, B2, B3, B12 a kyselina pantoténová) prispievajú k normálnej látkovej premene dôležitej pre tvorbu energie.
- Zloženie najvyššej kvality je zmesou 7 esenciálnych vitamínov B.
- Obsahuje kvasinky a laktózu, ale žiadne iné prísady zo živočíšnych zdrojov.

**100 tabliet, obj. č. 7337**

// B



### PODPORUJE NORMÁLNE FUNGOVANIE NERVOVÉHO SYSTÉMU

#### B // MAGNESIUM MINERAL STICKS (Minerálne tyčinky s horčíkom)\*

Tento dôležitý minerál prispieva k správnejmu fungovaniu nervového systému aj svalov.

- Každá jedna tyčinka je pripravovaná tak, aby poskytla 100 % odporúčanej dennej dávky horčíka.

**30 tyčínok s citrónovou príchuťou  
obj. č. 116646**



// C

// D

### NAJLEPŠIA VOĽBA PRE AKTÍVNYCH ĽUDÍ

#### C // NUTRILITE™ STRIVE+™ REHYDRATAČNÝ NÁPOJ S PRÍCHUŤOU GRAPEFRUITU

Keď cvičíte až do vyslenia, potrebujete doplniť živiny aj tekutiny. NUTRILITE STRIVE+ Rehydratačný nápoj je osvedčený spôsob proti smädu pre aktívnych ľudí.

- Prináša skutočnú hydratáciu a nahradí elektrolyty stratené počas a po namáhanom fyzickom výkone.

**Balenie 20 vrecúšok  
Grapefruitová príchuť, obj. č. 103788**

### POMÁHA ZNIŽIŤ ÚROVEŇ VYČERPANIA

#### D // NUTRILITE FITH<sub>2</sub>O™ NÁPOJ OBOHATENÝ O ANTIOXIDANTY S PRÍCHUŤOU BROSKYNE

NUTRILITE fith2O je nízkokalorický nápoj s nízkym obsahom sacharidov, ktorý je skvelou možnosťou ako si ochutiť bežnú fľašu s vodou, aby vám pomohla hydratovať a vyživovať telo pri menšom fyzickom výkone.

- Vitamíny E a C prispievajú k ochrane buniek pred oxidačným stresom, kým vitamíny B6, B12, kyselina pantoténová a niacín pomáhajú znížiť pocit únavy a vyčerpania.

**Balenie 20 vrecúšok  
Broskyňová príchuť, obj. č. 103787**



**Nutrilite Doplnky**

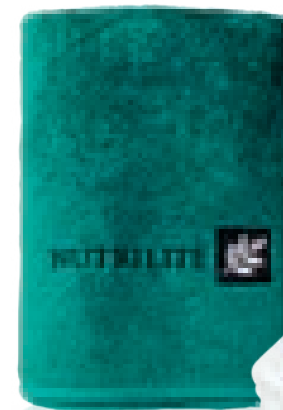

// E



// F

### EXTRÉMNE MÄKKÉ– 100% BAVLNA!

#### E // NUTRILITE Uterák\*

Dokonalý do telocvične, k bazénu alebo na pláž, pretože je z jemnej a zároveň odolnej 100% bavlny veľkorysých rozmerov 128 cm x 70 cm.

**obj. č. 212060**

### VEĽMI PRAKTICKÉ!

#### F // NUTRILITE Puzdro na vitamíny

Praktické, odolné a prenášateľné puzdro na vaše NUTRILITE výživové doplnky, má v sebe tri malé a dve väčšie oddelenia. Veľkosť: 10,2 x 6,2 x 3,3 cm

**obj. č. 111661**

\* Do vypredania skladových zásob.



## Aktívny životný štýl

## XS™ POWER DRINK

Keď sa rútiš plnou rýchlosťou, ľahko zabudneš dotankovať palivo, keď ho potrebuješ. To môže viesť k pocitom únavy, zmenám nálady a strate koncentrácie. Vtedy je načase dobiť svoj deň pozitívnou energiou pomocou nápoja XS Power Drink a nového XS Power drink s ovocnou šťavou, ktorý obsahuje osviežujúcich 25% koncentrátov ovocných štiav! Tieto nápoje vynikajúcej chuti vám pomôžu zvládnuť už aj mimoriadne hektické dni. Najlepšie je podávať ich ľadovo vychladené.

Len otvor, vypí a vychutnávajú!

### EXTRA DÁVKA SILY!

#### A // NUTRILITE XS Power Drink

Život v rýchлом tempe? Pripravte sa preradiť na ešte vyššiu rýchlosť s XS Power Drink. XS – exkluzívna prvá značka energetických nápojov predávaná na celom svete bez pridaného cukru.\* Výnimočné vlastnosti:

- SKVELÁ CHUŤ, NULOVÝ obsah cukru a máličko kalórií.
- Obsahuje B vitamíny, ktoré: znižujú pocit únavy a vyčerpania, podporujú priebeh energetického metabolizmu, kyselina pantoténová podporuje normálnu duševnú výkonnosť.

12 x 250 ml plechoviek, vyberajte si z príchutí:

Electric Lemon Blast, obj. č. 117139

Pink Grapefruit Blast, obj. č. 119802

Tropical Blast, obj. č. 117138

Navštívte našu oficiálnu Facebook stránku XS Power Drinks, podelte sa s pozitívnou energiou a buďte vždy informovaní o podporných akciách a podujatiach:

[www.facebook.com/XSEurope](http://www.facebook.com/XSEurope).

// A



// B



// C



XS POWER DRINK

# NOVINKA

### NAJLEPŠÍ SPŮSOB, AKO ODŠTARTOVAŤ SVOJ DEŇ!

#### XS™ Juiced Power Drink

XS Power Drink s ovocnou šťavou je pre ľudí, ktorí žijú aktívne a nie sú ochotní dovoliť, aby im únava skrížila plány a bránila v ambíciách. XS Power Drink s ovocnou šťavou je pozitívny spôsob, ako mať svoj deň pod kontrolou.

- Kofeín a taurín pomáhajú odštartovať deň vo veľkom štýle.
- Energetický metabolizmus vďaka prítomnosti vitamínu S
- B vitamíny (B3, 5, 6, 12) pomáhajú bojovať s únavou.
- Bez pridaného cukru, len s prirodzeným obsahom cukrov.

12 x 250 ml plechoviek, vyberajte si z príchutí:

#### B // XS™ Power Drink s ovocnou šťavou Dragon Fruit Blast

Osviežujúcich 25% z koncentráto ovocnej šťavy (22% hrušková šťava, 3% šťava dračieho ovocia z koncentrátov)

Obj. č. 120900

#### C // XS™ Power Drink s ovocnou šťavou Mango Passion Blast

Osviežujúca 25% ovocná šťava z koncentrátov ovocných štiav (22% jablčná šťava, 2% mangová šťava a 1% šťava granátového jablka z koncentráto ovocnej šťavy).

Obj. č. 120405

## JEDLÁ A NÁPOJE

Spoločnosť Amway sa sústreďuje výhradne na najvyššiu kvalitu výrobkov a to platí aj pre jej sortiment jedál a nápojov. Používanie výlučne tých najlepších prísad a autentických receptov a zmesí umožňuje Amway s hrdosťou predostrieť svoj výber jedál a nápojov, ktoré sú tým najlepším kulinárskym obohatením akejkoľvek špajze.

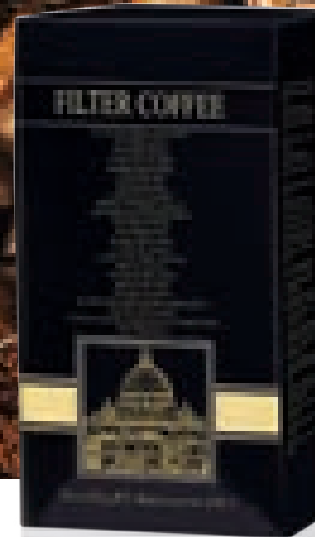

// A

### BOŽSKÁ ARÓMA!

#### A // Mletá káva

Vyrobená z čistých Arabica z rovníkovej oblasti, táto jemná káva na filtrovanie prekvapuje chuťou a má úžasnú arómu. Dokonalá na popíjanie počas dňa, ale aj na záver výdatnej večernej párty.  
**4 x 250 g balenie, obj. č. 100180**



// B

### VYCHUTNAJTE SI HĽBKU CHUTE!

#### B // Espresso mletá káva

Vychutajte si naše ultra-jemné Espresso samotné, alebo ako základ iných kávových nápojov ako cappuccino alebo latte. Vyrobené zo zŕn 100% Arabica pre luxusne bohatú a hlbokú chuť.  
**4 x 250 g balenie, obj. č. 100209**



// C

### NAJVVYŠIA KVALITA!

#### C // Zrnková káva

100 % čisté zrná odrody Arabica najvyššej kvality, zberané v najvychýrenejších pestovateľských regiónoch sveta. Lahko sa melie a prinesie dokonalý pôžitok z kávy nech je pripravená akýmkoľvek spôsobom, v kávovaroch aj s filtrami.  
**4 x 250 g balenie, obj. č. 100181**





// A



#### ČERSTVÁ A KVALITNÁ!

##### A // Instantná káva

Okamžitý životabudič kedykoľvek počas dňa, naša instantná zmes najvyššej kvality využíva aromatické, zrná odrody 100% Arabica s plnou chuťou, tradične vymrazovaná a balená vo fólii na uchovanie čerstvosti.

**4 x 100 g balenie, obj. č. 100257**



// C



// B



#### MIMORIADNY ČAJ!

##### B // Darjeeling čaj

Tento špeciálny čaj sa pestuje, zberá a spracováva na čajových plantážach hornatého regiónu Darjeeling v Indii na úpätí Himalájí. Jemná kvetinová vôňa a jedinečná delikátna chuť sa nedá napodobniť nikde inde, čo z neho robí skutočného aristokrata medzi čajmi.

**200 g balenie, obj. č. 101162  
(100 porciovaných vrecúšok)**

#### BOHATÁ CHUŤ!

##### C // Anglický ranný čaj

Príjemná zmes vynikajúcich čajov z najlepších plantáží sveta, náš English Breakfast Tea má bohatú, zaokrúhlenú arómu a sýtu farbu. Vychutnajte si chutnú, posilujúcu šálku čaju kedykoľvek počas dňa.

**8 x 125 g, obj. č. 117591  
(40 nálevových vrecúšok)**

## Chuť Talianska!

### TALIANSKE CESTOVINY OD AMWAY

Originálne talianske cestoviny vyrobené zo 100 % tvrdej pšenice tej najvyššej kvality. Vyrábane procesom Trafilatura al Bronzo, vďaka ktorému získavajú mimoriadny vzhľad a pomáhajú absorbovať viac omáčky.

**A // Fusilli**  
500 g, obj. č. 4658

**B // Špagety**  
4 x 1 kg, obj. č. 4655



// B

// A

### INTENZÍVNA SLADKOKYSLÁ CHUŤ!

#### C // Balsamico ocot Modena

Preslávený svojou intenzívnou, ovocnou arómou a výnimočnou sladkokyslou chuťou je tento fantastický taliansky balsamikový ocot nenahraditeľnou potrebou šéfkuchárov či domácich kuchárov a vlastne pre každého, kto pracuje na svojich kuchárskych schopnostiach. Vyrobený z hrozna plných chuťí z Trebbiana a Lambrusca. Používajte na varenie aj dochucovanie.  
500 ml, obj. č. 200662

// C



### EXKLUZÍVNY OLIVOVÝ OLEJ!

#### D // Extra panenský olivový olej

Na vývoji tohto extra virgin olivového oleja s plnou chuťou, vyrábaného so stredomorských olív sme spolupracovali s Carapelli Firenze, jedným z najvýznamnejších talianskych producentov vysokokvalitných a jedinečných výrobkov. Polyfenoly v olivovom oleji prispievajú k ochrane krvných lipídov pred oxidatívnym stresom.  
2 x 750 ml, obj. č. 3963

// D





# DOMÁCNOST A BÝVANIE

Výrobky pre každú domácnosť.

188



<http://facebook.com/amwayhome.europe>

Bližšie informácie nájdete na [www.amway.sk](http://www.amway.sk)

Potrebujete  
**EKOLOGICKÉ,  
ALE ÚČINNÉ  
PRÍPRAVKY PRE  
DOMÁCNOSŤ.**

**Amway**  
**home**



## Domov je tam, kde je vaše srdce.

Takto sa všetko pre Amway začalo - a po viac ako 50 rokoch investícií a inovácií neprestajne ponúkame nenapodobiteľný rad vysokoúčinných výrobkov, ktoré sú zároveň šetrné k životnému prostrediu. Pre vás, aby boli vaše domovy čisté a zdravé.

## AMWAY HOME™

Srdcom nášho radu výrobkov starostlivosti o domácnosť je ich revolučné zloženie BIOQUEST FORMULA™. Obsahuje kombináciu prírodných prísad, ako sú kokos a citrusové ovocie, pochádzajúce z rôznych oblastí sveta; prípravky, ktoré obsahujú prísadu BIOQUEST FORMULA vám umožnia...



## ....urobiť z mála viac

Pretože naše výrobky sú doslova nasýtené aktívnymi prísadami, potrebujete pri ich používaní menej vody a menej energie – čo znamená menej odpadu. A pretože sú tak mimoriadne účinné, umožnia vám tráviť menej času upratovaním a budete mať viac času na skutočný život.

## ...urobte rozumné rozhodnutie

Vďaka histórii našej spoločnosti a reputácii kvality našich výrobkov si môžete byť úplne istí, že používate fantastický produkt. A pretože ponúkame fantasticky širokú paletu výrobkov, už viac nemusíte tráviť čas behaním do obchodu, čím šetríte čas a peniaze.

## ....urobte správnu vec

Naše výrobky v EU oficiálne schválila Medzinárodná asociácia výrobcov mydiel, detergentov a čistiacich prostriedkov (A.I.S.E). Táto asociácia je európskym predstaviteľom priemyslu starostlivosti o domácnosť a ich certifikácia je signálom, že naše výrobky vyhovujú environmentálnym, spoločenským a ekonomickým štandardom, čo je fantastické uznanie našej snahy vyrábať vysokoúčinné čistiace prípravky, ktoré majú pozitívny dopad na svet.

\* Okrem SA8 Spreja na odstraňovanie škvŕn pred praním a AMWAY HOME Green Meadows Koncentrovaného osviežovača vzduchu a neutralizátora zápachu



Všetky výrobky AMWAY HOME obsahujú BIOQUEST FORMULA\*:

To znamená, že dokážu veľmi efektívne čistiť a navyše sú:

- koncentrované
- biologicky rozložiteľné
- dermatologicky testované

**Ocenenie EPA/Safer Choice** neznamena schválenie tohto výrobku. Označenie Safer Choice (Bezpečnejšia voľba) znamená, že zloženie výrobku, ako ho Amway prezentovala EPA, obsahuje prísady s pozitívnejšími charakteristikami voči ľudskému zdraviu a životnému prostrediu, než bežné komerčné produkty rovnakého typu. EPA/Safer Choice sa v dobrej viere spolieha výlučne na Amway a jej integritu ohľadom informácií o zložení výrobkov, ingredienciách a atribútoch. EPA/DfE nevykonala nezávislú identifikáciu prísad v zložení výrobku prostredníctvom chemických analýz, ani neposudzovala žiadne Amway tvrdenia netýkajúce sa prísad. EPA/Safer Choice poskytuje hodnotenie len ohľadom charakteristik voči ľudskému zdraviu a životnému prostrediu, tak ako je to špecifikované v Safer Choice Štandardoch na základe v súčasnosti dostupných informácií a vedeckého chápania.

**Amway**  
**home**

DOMÁCNOSŤ A BÝVANIE

Chcete, aby  
vaše **ŠATY BOLI  
PRÍJEMNÉ  
A HEBKÉ  
A VYZERALI AKO  
ÚPLNE NOVÉ.**



OCHRANA  
PRE  
ČIERNE  
A TMAVÉ  
TKANINY



## STAROSTLIVOSŤ O BIELIZEŇ

Výrobky AMWAY HOME™ SA8™ sú spoľahlivou zárukou toho, že vaša bielizeň bude čistá a svieža. Aktívne zloženie našich detergentov BIOQUEST FORMULA™ účinne odstraňuje aj tie najodolnejšie škvrny a zároveň je mimoriadne jemné k vášmu oblečeniu, jemnej bielizni a moderným tkaninám. Náš zmäkčovací prostriedok uvoľňuje vlákna a uľahčuje tak žehlenie, obnovuje hebkosť odevom a dáva im skvelú sviežu vôňu. Dôverujte nám pri starostlivosti o vašu bielizeň, vašu rodinu a váš svet.

### A // SA8 Black Koncentrovaný tekutý prací prostriedok na čiernu bielizeň

- Udržiava čierne a tmavé tkaniny ako nové dlhšie vďaka najmodernejšej ochrane farieb a tkanín.
- Revitalizuje staršie bavlnené tkaniny odstránením mikrovlákién.
- Predchádza vyblednutiu a vyplavovaniu farieb, takže oblečenie vydrží dlhšie.
- Obsahuje účinné prísady z prírodných zdrojov, ako sú kokosové orechy, citrusové ovocie a prírodné minerály.
- Nezanecháva na tkaninách žiadne zvyšky, ktoré by mohli dráždiť pokožku.
- Dermatologicky testovaný, teda bezpečný pre vašu rodinu.

**1 liter, obj. č. 250508**



**EXTRA  
KONCENTROVANÉ PRE  
VÄČŠIU ČISTIACU SILU**

### B // SA8™ Tekutý koncentrovaný prací prostriedok

Silný a koncentrovaný prací prostriedok, ktorý udržiava bielu bielizeň oslivo čistú a predlži životnosť sýteho vzhľadu farebných tkanín.

- Výnimočne dobre účinkuje na všetky moderné materiály už pri praní v teplote len 15°C.
- Kombinuje prírodné enzýmy, biodegradovateľné čistiace prísady a zmäkčovače vody tiež prírodného pôvodu.

**1.5 liter, obj. č. 110477 ◆◆▲**

**4 litre, obj. č. 110478 ◆▲■**



**ŠETRNÉ, ALE ÚČINNÉ  
NA JEMNÚ BIELIZEŇ**

### C // SA8 Delicate Jemný tekutý prací prostriedok

Jemný a pritom vysokoúčinný detergent.

- Špeciálne vytvorený tak, aby vypral a chránil vlnu, hodváb a jemnú bielizeň.
- Jemné zloženie odvodené z prírodných prísad.
- Vhodný na pranie v rukách aj v práčke.

**1 liter, obj. č. 110479 ▲**

Amway  
home



# NAJPREDÁVANEJŠÍ VÝROBOK

**A // SA8™ PREMIUM**  
Koncentrovaný prací prášek

Náš najpredávanejší prací prostriedok využíva aktívnu silu kyselika a dokonale operie bielizeň pri teplotách od 30 do 95°C.

- Aktívny kyslík znamená vysokú účinnosť prania, odevy sa zdajú belšie a farby jasnejšie než pri praní bez SA8 Premium.
- Výnimočná rozpustnosť umožňuje zloženiu okamžite pôsobiť a odstraňovať aj odolné škvrny a nečistoty.
- Obsahuje silikáty na prevenciu pred koróziou kovových zipsov a vnútra práčiek.

**1 kg, obj. č. 109848 ▲**  
**3 kg, obj. č. 109849 ▲**

EŠTE  
EFEKTÍVNEJŠIE  
PRANIE

// A



## VEDELI STE, ŽE..?

Za posledný rok sa spotrebovalo toľko pracieho prášku SA8™, koľko by vystačilo na opratie jedného trička pre každého muža, ženu a dieťa na Zemi.

Poznámka: Označenie výrobkov nájdete na stranách 234-237.

// B **ZLOŽENIE, KTORÉ CHRÁNI  
FARBU VAŠICH ODEVOV**



**B // SA8 Color Prací prášok na farebnú bielizeň**

Vysoká pracia účinnosť s integrovanou ochranou farieb pri všetkých teplotách od 30 do 95°C

- Účinné zloženie "uzamkne" farebnosť v tkaninách, aby nevybledli.
- Zároveň chráni tkaniny pred vzájomným zafarbením.

**3 kg, obj. č. 109850 ▲**

// C **TESTOVANÉ PEDIATRAMI  
A DERMATOLÓGMÍ**



**C // SA8 Baby Prací prášok na detskú bielizeň**

Tento jemný prací prostriedok bol špeciálne vyvinutý pre detskú a citlivú pleť na pranie pri všetkých teplotách od 30 do 95°C.

- Zloženie odvodené z prírodných prísad je schválené pediatrami a dermatológmi.
- Nezanedbáva žiadne zvyšky, ktoré by mohli podráždiť pleť.
- Jemné, no pritom dokonalé odstránenie aj tých najodolnejších škvŕn.

**3 kg, obj. č. 109851 ▲**





**ODSTRÁŇUJE  
ODOLNÉ  
ŠKVRNY**

// A

**A // SA8™ TRI ZYME™ Prípravok na namáčanie škvŕn a posilnenie účinku pracích prostriedkov**

Ak potrebujete mimoriadnu čistiacu silu, tento prípravok sa dá použiť dvoma spôsobmi.

- Výnimočne účinný aj ako namáčací prípravok v kombinácii s pracím prostriedkom.
- Jedinečná kombinácia troch prírodných enzýmov, ktoré okamžite začínajú aj na tie najodolnejšie škvŕny, ktoré sa potom jednoducho odstraňujú.

**1 kg, obj. č. 110482 ▲**

■●◆▲ Pozrite si stránky 210, kde pomocou ikoniek nájdete správne dávkovače/aplikátory pre konkrétne výrobky..



Nasprejajte pred praním, aby ste odstránili aj najodolnejšie škvŕny.

**NEUVERITELNE  
DOBRE  
SA POUŽÍVA**

// B

**B // SA8™ Prewash Sprej na odstraňovanie škvŕn pred praním**

Vďaka bezproblémovému, účinnému odstraňovaču škvŕn stačí jedno stlačenie spreja a máte po starostiach.

- Odstraňuje odolné nečistoty bez toho, aby bolo potrebné ich namáčať či drhnúť.
- Ideálny na goliere a manžety košiel.

**400 ml, obj. č. 110403**

Poznámka: Označenie výrobkov nájdete na stranách 234-237.



**SKVELÝ  
NA ODSTRÁŇOVANIE  
ŠKVRŔ**

// C

**C // SA8 ALL FABRIC BLEACH Univerzálny bieliaci prostriedok**

Silný prípravok na boj s tými najodolnejšími škvŕnami, po ktorom je biela ešte belšia a farby žiarivejšie. Vysokoučinný a bezpečný pri všetkých teplotách.

- Zloženie s aktívnym kyslíkom dokáže zvyšovať účinnosť ostatných pracích prostriedkov.
- Vhodný pre pranie v práčke aj v rukách.

**500 g, obj. č. 110534 ◆**

**1 kg, obj. č. 110481 ◆**



**NIKDY VIAC  
ELEKTRIZUJÚCE  
ŠATY**

// D

**D // SA8 Zmäččovací prostriedok**

Zamilujete sa do hebkosti a vône, ktorú naše zmäččovacie prostriedky s vôňou alpských a záhradných kvetov prinesú vašim odevom a ostatným textíliám.

- Starostlivo vyberané prísady znižujú opotrebovanie materiálov a statický náboj tkanín.
- Vlákná tkanín sú uvoľnené, čím sa uľahčuje žehlenie.

**S vôňou alpských kvetov, 1 l, obj.č. 109852 ◆◆**

**S vôňou záhradných kvetov, 1 l, obj.č. 110480 ▶◆**



Chcete určite,  
**ABY VÝROBKY, KTORÉ  
 POUŽÍVATE, BOLI  
 BEZPEČNÉ PRE VAŠU  
 RODINU aj PLANÉTU.**



## STAROSTLIVOSŤ O POVRCHY

Náš excelentný Liquid Organic Cleaner (L.O.C.™) Univerzálny čistiaci prostriedok sme uviedli na trh pred viac ako 50 rokmi. Dnes je v rámci značky AMWAY HOME™ doplnený o celý rad prípravkov L.O.C., ktoré sa vyznačujú výnimočnou účinnosťou a všestrannosťou použitia v domácnosti. Zloženie BIOQUEST FORMULA™ je srdcom všetkých našich prípravkov starostlivosti o povrchy, môžeme pokojne povedať, že žiaden z nich nevydáva nebezpečný zápach ani nezanecháva škodlivé zvyšky. Dokonale pre čistejší, bezpečnejší domov a životné prostredie.

## NAJPREDÁVANEJŠÍ VÝROBOK

### VŠETKY POVRCHY DOKONALE LESKLÉ

#### A // L.O.C. Univerzálny čistiaci prostriedok

Náš najpredávajší výrobok pre domácnosť je určený na každodenné domáce čistenie povrchov. Preniká nečistotami a masťou a povrchy zanecháva bezchybne čisté.

- Špeciálne zloženie s odvodnené z prírodných prípad.
- Vysokokonzentrováný prípravok sa dá nariadiť napríklad do AMWAY HOME Fľaše s pistofovm rozprašovačom alebo priamo do vedra, podľa toho, na čo ho idete použiť.

**1 liter, obj. č. 0001** ■ ◆ ◆ ◆



// A



// B

### VYNIKAJÚCE NA RÝCHLE ČISTENIE

#### B // L.O.C. Čistiace obrúsky

Sada štyroch opakovane uzatvárateľných, veľmi užitočných čistiacich obrúskov v cestovnom balení. Špeciálne zloženie s odvodnené z prírodných prípad. Efektívne čistenie vždy poruke - na každodenné škvry.

4 x 24 obrúskov, 12,5 cm x 22,5 cm

**Obj. č. 110485**

◆ ◆ ◆ ◆ Pozrite si stránky 210, kde pomocou ikoniek nájdete správne dávkovače/aplikátory pre konkrétne výrobky..

Poznámka: Označenie výrobkov nájdete na stranách 234-237.



// C

## VEDELI STE, ŽE..?

V roku 2009 sa predalo také množstvo L.O.C.™ Univerzálného čistiaceho prostriedku, ktoré by pri dodržaní odporúčaných hodnôt riedenia stačilo na vyčistenie 2 000 000 futbalových ihrísk.

### DOKONALÉ OSVIEŽENÝ VZDUCH JEDNÝM KRÁTKYM STREKNUTÍM

#### C // AMWAY HOME Green Meadows Koncentrovaný osviežovač vzduchu a neutralizátor zápachu

Efektívnejší spôsob, ako osviežiť ovzdušie vášho domova.

- Obsahuje špeciálne vytvorenú exkluzívnu prísadu Neutralodor, ktorá neutralizuje pachy v domácnosti, namiesto toho, aby ich len maskovala.
- Vysokokonzentrovane zloženie účinne osvieži vzduch jediným krátkym stlačením spreja.
- Obsahuje esenciálne oleje.

**150 ml, obj. č. 8193**



Amway  
 home

DOMÁCNOSŤ A BÝVANIE // STAROSTLIVOSŤ  
 O POVRCHY



BEZ ŠKVRŇ  
LESK

// A



**A // L.O.C.™ Čistiaci prostriedok na sklo**

Žiarivý lesk akéhokoľvek skleneného povrchu je zaručený. Prírodné zloženie odstraňuje škvŕny a masť bez tvorby škodlivých výparov a pri každom použití prináša úžasný lesk bez šmúh.

500 ml, obj. č. 117080 ●●

■●◆▲ Pozrite si stránky 210, kde pomocou ikoniek nájdete správne dávkovače/aplikátory pre konkrétne výrobky..

**DLHOTRVAJÚCA SVIEŽOSŤ  
A HYGIENA**

**B // AMWAY HOME™ Čistiaci  
prostriedok na toalety**

Rýchlo účinkujúci, dlho pôsobiaci čistiaci prípravok s príjemnou vôňou udržuje vašu toaletu bezchybne čistú.

- Odstráni vodný kameň, odolné škvŕny aj zápachy.
- Silné koncentrované zloženie - na efektívne čistenie stačí už malé množstvo prípravku.
- Bezpečný pre všetky typy odtokových rúr a septikov.

750 ml, obj. č. 109864 ●



// B



**ÚČINKUJE NA NÁNOSY  
V KÚPEĽNI**

**C // L.O.C.™ Čistiaci prostriedok  
na kúpeľňu**

Účinný koncentrovaný čistiaci prípravok.

- Efektívne bojuje s nánosmi špiny v kúpeľni, vrátane zvyškov mydla a vodného kameňa.
- Zloženie s prírodnými prísadami neobsahuje poškodzujúce abrazívne látky.
- Pravidelné používanie zabraňuje tvorbe nových nánosov nečistôt.

500 ml, obj. č. 117078 ●●



// C



Zloženie ▲ dvojitým účinkom obnoví vzhľad kovových povrchov a zanecháva dlhodobý lesk // A

**A // L.O.C.™ Metal Cleaner Čistiaca pasta na kov**

Účinná čistiaca pasta dokáže vrátiť prirodzené sfarbenie a lesk nelakovanej medi, mosadzi a nerezovej oceli.

- Špeciálne zloženia s dvojitou účinnosťou vyleští zašlé kovy a odstraňuje stopy po obhorení.

200 ml, obj. č. 112160



**KUCHYŇU AJ KÚPEĽŇU VYČISTÍ ZA OKAMIH**

**B // L.O.C. Jemný čistiaci prípravok**

Stačí jedna kvapka a v kuchyni a kúpeľni vyčistíte jemne, ale účinne všetky povrchy.

- Husté krémové zloženie vyčistí povrchy bez poškrabania.
- Aktívne látky prírodného pôvodu prinášajú lesk bez toxických výparov.

500 ml, obj. č. 110486 ●

// B



**VYSOKÁ KONCENTRÁCIA – HYGIENICKÁ KUCHYŇA**

**C // L.O.C.™ Čistiaci prostriedok na kuchyňu**

Vysoko koncentrovaný, veľmi účinný všestranný čistiaci prípravok. Bez námahy odstráni kuchynskú masť, dokonca aj najodolnejšie nánosy na povrchu sporáka.

- Zloženie odvodené z prírodných prísad ich zanechá žiarivé bez škodlivého zápachu.

500 ml, obj. č. 117079 ●●

// C



Potrebujete efektívne  
**KONCENTROVANÉ  
RIEŠENIE NA RIAD!**

## STAROSTLIVOSŤ O RIAD

Či už umývate riad v rukách alebo používate umývačku, my to máme pod kontrolou. Výrobky z radu AMWAY HOME™ Starostlivosť o riad majú zloženie, ktoré preniká masťou a pripálenými zvyškami jedál a všetok riad, poháre, príbory, hrnce a panvice zanecháva trblietavo čisté. Vďaka svojmu zloženiu BIOQUEST FORMULA™ nezanechávajú škodlivé zvyšky ani nespôsobujú únik škodlivých fosfátov do vody. Je to perfektná kombinácia pre bezpečnejšie a šťastnejšie prostredie pre každého.

**ODSTRAŇUJÚ ZAŽRATÚ ŠPINU BEZ POŠKRIABANIA**

**ČISTÝ RIAD A JEMNÉ RUKY**

// A

### A // DISH DROPS™ SCRUB BUDS™ Nerezové drôtenky

Veľmi účinné drôtenky ľahko odstránia aj ťažko odstrániteľné priprečená zvyšky jedla.

- Vyrobené z ultra jemnej ocele na odstraňovanie odolnej špiny bez poškrabania čisteného povrchu.
- Vhodné na množstvo povrchov v kuchyniach, vrátane varných platní sporákov, grily, kuchynské náčinie a neležané povrchy hrncov a panvic.

**Balenie 4 ks, obj. č. 110490**

### B // DISH DROPS Koncentrovaný prípravok na umývanie riadu

Jediná kvapka tohto superkoncentrovaného prípravku vytvorí dlhotrvácnu, vysokoúčinnú penu.

- Jediné štvornásobne patentované zloženie s aloe vera, alfa-hydroxy kyselinou a prírodnými extraktami rastliny Shiso neodrážia pokožku a zachovávajú jej zdravý vzhľad.
- Rozpúšťa sa aj v studenej vode, čím šetrí energiu potrebnú na jej ohrev.

**1 liter, obj. č. 110488 ■●**

// B

## NAJPREDÁVANEJŠÍ VÝROBOK



// C

ÚPLNE VYHOVUJÚ VŠETKÝM  
UMÝVAČKÁM RIADU

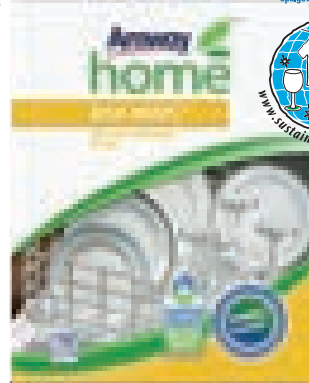

### C // DISH DROPS™ Automatic Prostriedok do umývačiek riadu

Vysokoúčinný čistiaci prípravok na riad vhodný pre všetky typy umývačiek pre umývanie pri všetkých teplotách.

- Zdokonalené zloženie bez fosfátov s aktívnym kyslíkom a prírodnými enzýmami dokonale odstraňuje masť a zaschnuté zvyšky jedál.
- Zabraňuje vzniku vodných škvrín a tvorbe vodného kameňa.

**1,4 kg, obj. č. 110489**

■●◆▲ Pozrite si stránky 210, kde pomocou ikoniek nájdete správne dávkovače/aplikátory pre konkrétne výrobky.

Poznámka: Označenie výrobkov nájdete na stranách 234-237.

ŽIARIVO ČISTÉ RIADY BEZ  
NAMÁČANIA

// D

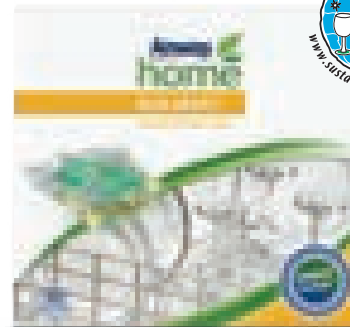

### D // DISH DROPS Automatic Tablety do umývačiek riadu

Účinné tablety do umývačky v rozpustnom obale.

- Zlepšená účinnosť prispieva k zníženiu rizika tvorby povlaku pri umývaní v mäkkej vode.
- Vynikajúca účinnosť aj pri teplote 40°C a tým aj šetrenie energie.

**60 tabliet, obj. č. 109867**



Niektoré úlohy  
pri upratovaní  
**VYŽADUJÚ**  
**ŠPECIÁLNE**  
**RIEŠENIA.**



// A

**ŠPECIÁLNE ZLOŽENIE**  
**ČISTENIE BEZ NÁMAHY**

**A // AMWAY™ OVEN CLEANER**  
**Čistiaci prostriedok na rúry**

Mimoriadne silný a praktický čistič na rúry.

- Stačí ho priloženým štetcom natrieť na vnútorné plochy rúr, počkať tridsať minút a potom poutierať dokonale zmäččený nános a pripálených zvyškov.

**500 ml, obj. č. 0014**

Poznámka: Označenie výrobkov nájdete na stranách 234-237.

// 206

**ŠPECIÁLNE**  
**ČISTIACE**  
**PROSTRIEDKY**

Naši odborníci vyvinuli naše preslávnené špeciálne čistiace prostriedky. Zaručujú maximálnu čistiacu účinnosť a bezchybný výsledok pre váš domov a automobil.



**ČISTOTA BEZ KÓMPROMISOV**

**C // ZOOM™ Koncentrovaný čistiaci prostriedok**

- Mimoriadne účinný a všestranný čistiaci prípravok.
- Účinkuje rýchlo.
- Dokáže odstrániť odolné škvrny napríklad od masťi, olejov a blata.

**1 liter, obj. č. 117074 ■▶◆**

**PÔSOBIVÝ SATÉNOVÝ LESK**

**B // WAX FURNITURE POLISH™**  
**Leštidlo na nábytok**

Bohaté, krémové leštidlo, ktoré čistí, leští a chráni drevený nábytok jedným nástrekom. Stačí nastriekať a preleštiť a drevo dostane krásny saténový vzhľad.

- Miestnosti prevonia sviežou citrónovou vôňou.

**400 ml, obj. č. 100712**

// B



// C



// D



**LESK BEZ ŠMÚH**

**D // L.O.C.™ Plus SEE SPRAY™ Čistiaci prostriedok na sklo**

Špeciálny penový sprej na okná, zrkadlá a iné sklenené povrchy pre ich dokonalú čistotu.

- Aktívne zloženie s čpavkom a rýchlo sa odparujúcim rozpúšťadlom preniká masťotou a nečistotami a povrchy zanecháva žiarivé a bez šmúh.
- Na rozdiel od tekutých prostriedkov nekvapká a nesteká - nezamáča vás a zbytočne sa ním neplýtvá.

**500 ml, obj. č. 8116**

■▶◆▲ Pozrite si stránky 210, kde pomocou ikoniek nájdete správne dávkovače/aplikátory pre konkrétne výrobky.



## DÁVKOVAČE A APLIKÁTORY

Dosiahnite optimálne výsledky pri používaní výrobkov AMWAY™ a šetrite peniaze používaním našich špeciálnych aplikátorov a dávkovačov. Odolné plastové nádoby sú zreteľne kalibrované a umožňujú správne nariadenie a vymeniteľné vrchné aplikátory dávkujú správne dávky na použitie. Presné dávkovanie znižuje množstvo odpadu, dajú sa opakovanne používať a cena výrobkov sa vám rýchlo vráti späť.

Riešenia pre  
váš **DOMOV**  
BY MALI BYŤ  
**PRAKTICKÉ.**



// A

### ERGONOMICKÁ NÁDOBA S TROMA ODLIŠNÝMI NASTAVENIAMÍ

#### A // AMWAY HOME™ Fľaša s pištoľovým rozprašovačom

Ergonomicky navrhnutá fľaša s nastaviteľnou tryskou rozprašovača pre ľahké a jednoduché použitie.

- Dá sa nastaviť podľa potreby na funkcie 'spray' (sprej), 'foam' (pena) a 'off' (uzavreté).
- Prehľadné značenie objemu na prednej strane fľaše uľahčuje správne riedenie výrobku.

Obj. č. 110483 ▶

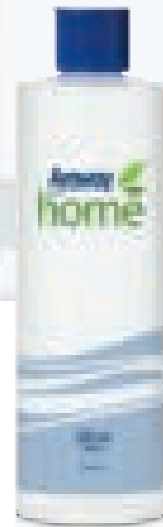

// B

### UŽ ŽIADNE ROZLIEVANIE A KALUŽE

#### B // AMWAY HOME™ Pružná fľaša s revolverovým uzáverom

Praktická stláčateľná nádoba na 500 ml čistiaceho roztoku.

- Sklopný otočný uzáver zabráňuje rozlianiu a pretekaniu.
- Väčší priemer hrdla uľahčuje premiešavanie.

Obj. č. 110487 ●



// C

### SUPER SPÔSOB, AKO USKLADNIŤ VAŠE PRACIE PRAŠKY

#### C // AMWAY HOME Box na prací prášok

Vzduchotesne uchováva SA8 Premium Prací prášok, SA8 Baby Prací prášok na detskú bielizeň.

- Vzduchotesný dizajn uchováva a chráni vaše pracie prášky.
- Umožňuje jednoduché prenášanie a dostatočný objem a označenie obsahu.

Obj. č. 110715



// D

### ZACHYTÁVA PRACH A ŠPINU

#### D // AMWAY HOME Utierka z mikrovlákná

Vysokoeфекtivná utierka na zachytenie prachu a špiny.

- Vyrobená z veľmi účinne pôsobiacich mikrovláknien.
- Mimoriadna veľkosť: 40 x 47 cm.

Obj. č. 112785

### A // AMWAY HOME™ Taška

Cestovná taška s logom AMWAY HOME sa dá používať na odnesenie vašich práve zakúpených obľúbených výrobkov AMWAY HOME. Rozmery: 45 x 17 x 37 cm  
Obj. č. 112784

### B // AMWAY Dávkovač na pracie prostriedky 180 ml

Umožňuje efektívnejšie použitie prípravku než v násypných zásuvkách práčiek, ktoré sa často zanášajú, vyžadujú časté čistenie a dochádza v nich ku stratám prípravku.  
• Vhodné na tekuté aj práškové prípravky.  
Obj. č. 5101 ▲

### C // AMWAY Nalievacia odmerka

Robustná nalievacia odmerka uľahčuje meranie a dávkovanie výrobku.  
• Nadbytok vtečie späť do fľaše bez toho, aby sme ho porozlievali.  
Obj. č. 5113 ◆

Skontrolujte tieto symboly, pomocou ktorých nájdete ten pravý dávkovač pre daný výrobok.

- Pumpička
- Pumpička
- Pružná fľaša s otočným uzáverom
- ▶ Pružná fľaša s pištoľovým rozprašovačom
- ◆ Nalievacia odmerka
- ▲ Dávkovač na pracie prostriedky

// A

// B

// C

### D // AMWAY HOME™ Samolepky k výrobkom Starostlivosti o domácnosť

Na prehľadné označenie Pružných fliaš s pištoľovým rozprašovačom.  
• Samolepiace štítky  
Obj. č. 200013

### E // AMWAY™ Plunžerová pumpička

Trvácna, s pružinkovou mechanikou presne dávkuje 3 ml produktu z 1-litrovej fľaše.  
• Dá sa ľahko ovládať jednou rukou.  
1 liter, obj. č. 103972 ■

// D

// E

// F

### F // SA8™ Dávkovač

Robustná pružinková pumpička k 4-litrovému baleniu SA8 Tekutého pracieho prostriedku.  
• Umožňuje presné dávkovanie, takže nedochádza k plytvaniu.  
Obj. č. 1560 ■

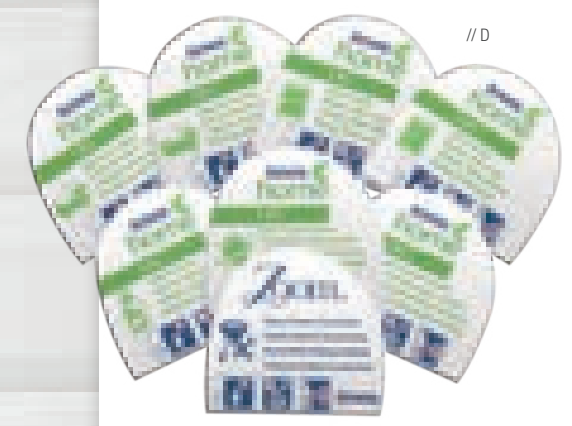

Potrebujete, aby vaše  
**KUCHYNSKÉ NÁDOBY**  
**ZARUČILI PRÍPRAVU**  
**ZDRAVÝCH,**  
**VÝŽIVNÝCH JEDÁL.**



// 212



**iCook™**

**VARTE**  
**ZDRAVŠIE.**  
**ŽITE LEPŠIE.**

Dobrý život začína zdravým jedlom. A zdravé jedlo potrebuje správne kuchynské nádoby. iCook je kompletný, starostlivo naplánovaný systém, ktorý vám pomôže pripraviť tie najchutnejšie a najvýživnejšie jedlá pre celú rodinu.

**RÝCHLY POHĽAD NA RAD**  
**VÝROBKOV iCook:**

**Nerezový riad**

Štýlové, ľahko použiteľné, mimoriadne odolné a navzájom sa dopĺňajúce kuchynské potreby. Všetky nádoby v sadách iCook umožňujú kominové varenie, teda poskytujú takmer neobmedzené možnosti uvariť kompletný obed na jednom horáku či platni

**WOK**

integrovaný systém, ktorý vám umožňuje variť nielen tradičným spôsobom, ale aj metódou nízkej vlhkosti, čím sa v jedle zachová viac živín a chuti.

**Panvice s nelepivým povrchom**

naše panvice s nelepivým povrchom sú silné a odolné a vďaka svojej excelentnej technológii s nimi môžete variť s menším množstvom tuku.

**Nože**

vytvorené pre komfortné, jednoduché a účinné používanie, majú ergonomicky tvarované rúčky a vyváženú hmotnosť, aby boli stabilné a dobre sa ovládali.



Amway // 213



DOMÁCNOSŤ A BÝVANIE // iCook™



## EXKLUZÍVNE TECHNOLÓGIE PRE VÝNIMOČNÉ VÝKONY

Rad značky iCook™ je postavený na troch najnovších technológiách exkluzívne od Amway, aby ste sa mohli zdravo stravovať a zároveň šetriť čas a peniaze.

### DURAMIC™

je prvý systém povrchov s touto modernou technológiou - má zvýšenú odolnosť proti poškrabaniu a je vhodný na použitie s nekovovým kuchynským náčiním.

### Nerezový riad

3-násobne vrstvená konštrukcia

- 1 Dvojitá nelepivá povrchová úprava
- 2 Spevnené dno
- 3 Okraje z nerezovej ocele

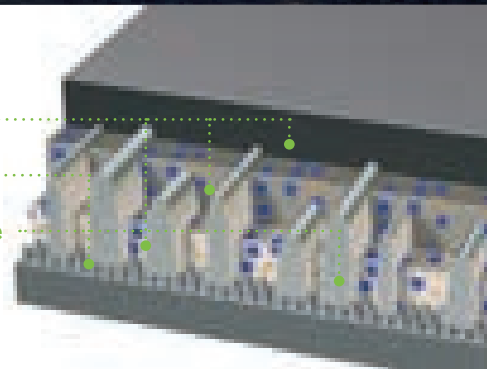

## OPTITEMP™

je názov pre špeciálne naprojektované dno všetkých nádob iCook, ktoré umožňuje výnimočnú vodivosť a distribúciu tepla, aby sa jedlá a omáčky varili rovnomerne. OPTITEMP vylepšuje distribúciu tepla až o 92% – čo je významné šetrenie energiou.



Percento pôvodných živín

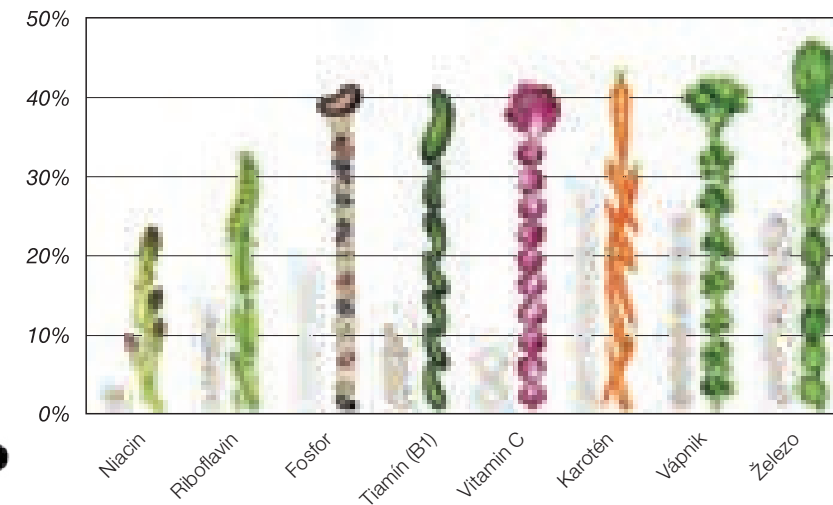

Bežné varenie



Metóda varenia VITALOK

Zelenina si zachová **viac živín a chuti** s **iCook VITALOK™** metódou varenia

### Metóda varenia VITALOK

VITALOK je naša metóda varenia, ktorá umožňuje lepšie zužitkovať to, čo nám darovala príroda. Exkluzívny vodný zámok pomôže zachovať až o tretinu viac vitamínov a minerálov, než tradičné metódy varenia - ako aj farbu, štruktúru a konzistenciu jedla.



## ČO PONÚKAME?

Či hľadáte len niekoľko najdôležitejších základných vecí alebo kompletnú sadu profesionálnych nádob, iCook™ vám má čo ponúknuť. Jednoducho si prezrite túto tabuľku, ktorá vám pomôže rozhodnúť sa, čo bude pre vás najlepšie.

Na výrobky označené týmto symbolom sa nevzťahuje Amway Záruka spokojnosti zákazníka. Na tieto výrobky sa vzťahuje špeciálna záruka uvedená na informačnom letáku, priloženom k výrobku. Podrobnejšie informácie vám poskytne pobočka spoločnosti Amway alebo váš VPA. UPOZORNENIE: Nepoužívajte vo vysokej teplote alebo v rúre. Vysoká teplota môže riad poškodiť.

	Popis výrobku	Odporúčané použitie	7-ks Štartovacia sada ☼ 101094	10-ks Základná sada ☼ 101095	10-ks Rozšírená doplnková sada ☼ 101096	17-ks Rodinná sada ☼ 101097	27-ks Kompletná rodinná sada ☼ 101098
1	1-litrová panvica s pokrievkou	Ideálna veľkosť na prípravu zeleniny, ovocia a polievky.	•			•	•
2	2-litrová panvica s pokrievkou	Ideálna na prípravu zeleniny, obilnín alebo jedla pre bábätká.			•		•
3	3-litrová panvica s pokrievkou	Oceníte ju pri príprave ryže, strukovín a objemnej zeleniny.			•		•
4	4 litrový hrniec s pokrievkou	Vynikajúci na prípravu polievok, cestovín, duseného mäsa a kuraťa vcelku.		•		•	•
5	Univerzálna panvica s pokrievkou	Vhodná na opekanie a vyprážanie jedál.	•			•	•
6	Panvica s pokrievkou	Môžete ju použiť pri rýchlom opečení alebo smažení jedál, ale je vhodná aj na prípravu pečienky, hydiny a iných, prudko opieť alebo dusiť bez použitia tuku.	•			•	•
7	Odstupňovaná dvojité varná vložka	Používa sa so 4-litrovým hrncom na múčniky, pudinky, omáčky a vaječné pokrmy a tiež sa dá použiť ako vodný kúpeľ.		•		•	•
8	4 litrový parák	Všestranne použiteľná pomôcka vám umožní prípravu zeleniny, rýb na pare. Môžete ho použiť aj ako cedidlo na umývanie ovocia a zeleniny alebo scedenie cestovín.		•		•	•
9	Malá kupolovitá pokrievka	Zväčšuje objemovú kapacitu 3 litrovej panvice a 4 litrového hrnca, spolu s malou panvicou vytvorí základ komínového varenia. Ideálna ako servisovací riad alebo podložka pod horúce riady.	•			•	•
10	Parák so strúhadlom	Na jemné a hrubšie strúhanie, strúhanie na plátky a prípravu pokrmov na pare. Spolu s 8-litrovým hrncom, 4 litrovým parákom a panvicou ho môžete použiť pri komínovom varení.			•		•
11	8 litrový Holandský hrniec s pokrievkou	Ideálny na prípravu veľkých porcií vývaru, gulášov alebo cestovín alebo veľkých kusov mäsa.			•		•
12	Sada 3 misiek s viečkami	Misky z nerezovej ocele s objemom 1, 2 a 3 litre s plastovými viečkami. Sú vhodné na miešanie a marinovanie.		•		•	•
13	Veľká kupolovitá pokrievka	Umožňuje prípravu objemnejších pokrmov, vhodná na komínové varenie spolu s 8 litrovým Holandským hrncom alebo panvicou.. Ideálna ako servisovací riad alebo podložka pod horúce riady.			•		•
14	Cedidlo a kruh	Spolu s Holandským hrncom slúži na prípravu cestovín a darov mora a tempury. Uvarený pokrm môžete ľahko a rýchlo scediť.			•		•





## iCook™ NEREZOVÝ RIAD

iCook je starostlivo vytvorený tak, aby fungoval a bol trvácny.

Každý kúsok vašej štýlovej kolekcie štíhlych nádob je kombináciou excelentnej technológie, prémiovej kvality a inšpirovaného dizajnu.

VYTVÁRAJTE ÚŽASNÉ A KRÁSNÉ POKRMY



### A // iCook Štartovacia sada (7-dielna) ☼

Skvelý úvod do špeciálnej metódy varenia VITALOK™. Na vytvorenie jedál, ktoré vyzerajú skvele, chutia úžasne a sú plné priaznivých látok.

Obj. č. 101094



## NAJDÔLEŽITEJŠIE VLASTNOSTI

• Skonstruované z troch vrstiev nerezovej ocele pre výnimočnú odolnosť s ďalšími 2 pridanými vrstvami - hliníkovou a feromagnetickou nerezovou oceľou - v dne.

• Všetky panvice umožňujú varenie našou exkluzívnou metódou VITALOK™, ktorá zachováva až o tretinu viac dôležitých vitamínov a minerálov.

• Vďaka zjednotenej technológii OPTITEMP™

je distribúcia tepla pri ohreve zlepšená až o 92 %, čo umožňuje rovnomerné varenie a šetrenie energiou.

• Celý rad je stohovateľný, čo mu dodáva všestrannosť a vám umožňuje prípravu celého obeda na jednom horáku či platni.

Funguje na všetkých bežných typoch sporákov - elektrickom, plynovom, sklokeramickom a indukčnom.



B



CHUTNÉ A VÝDATNÉ RODINNÉ  
JEDLO

### B // iCook™ Základná sada (10-dielna) ☼

Skvelý východiskový bod na prípravu a uvarenie celého radu výborných a výživných jedál pre celú rodinu.

Obj. č. 101095



VAŠE VARENIE POSTÚPI NA VYŠŠÍ LEVEL

### C // iCook Rozšírená doplnková sada (10-dielna) ☼

Táto sada vám umožní dostať sa na ďalšiu úroveň pri varení metódou nízkej vlhkosti a kminovom varení.

- Obsahuje geniálne Cedidlo na cestoviny, šikovnú pomôcku pri varení a cedení.

Obj. č. 101096

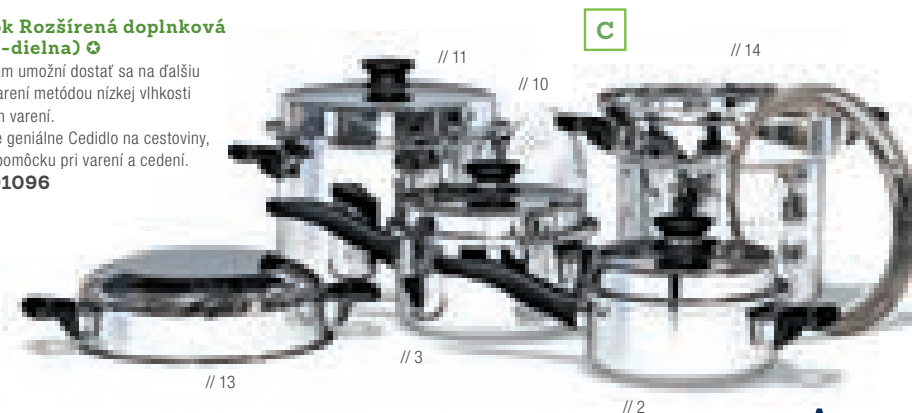

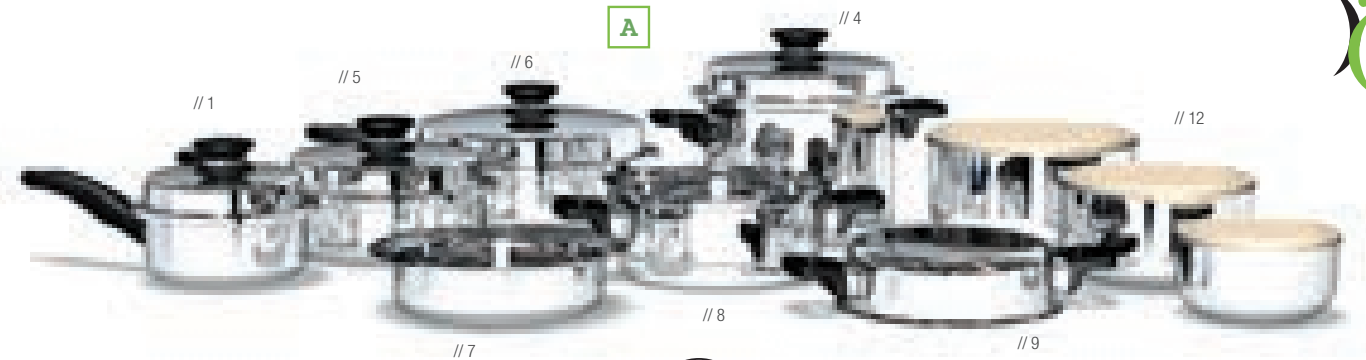

**CHUTNÉ RIEŠENIE PRE RODINNÉ VARENIE**

**A // iCook™ Rodinná sada (17-dielna) ☼**

Každá rodina ocení výnimočnú kombináciu našej štartovacej a základnej sady na prípravu jedál, ktoré nielen vyzerajú dobre, ale aj chutia dobre.  
Obj. č. 101097

**VŠETKO, ČO JE POTREBNÉ V KUCHYNI**

**B // iCook Kompletná rodinná sada (27-dielna) ☼**

Fantastická sada, ktorá ponúka všetko, čo potrebujete na naplnenie vašich ambícií pri varení rôznych druhov lákavých jedál - s výnimočnou chuťou, vôňou a konzistenciou!  
Obj. č. 101098

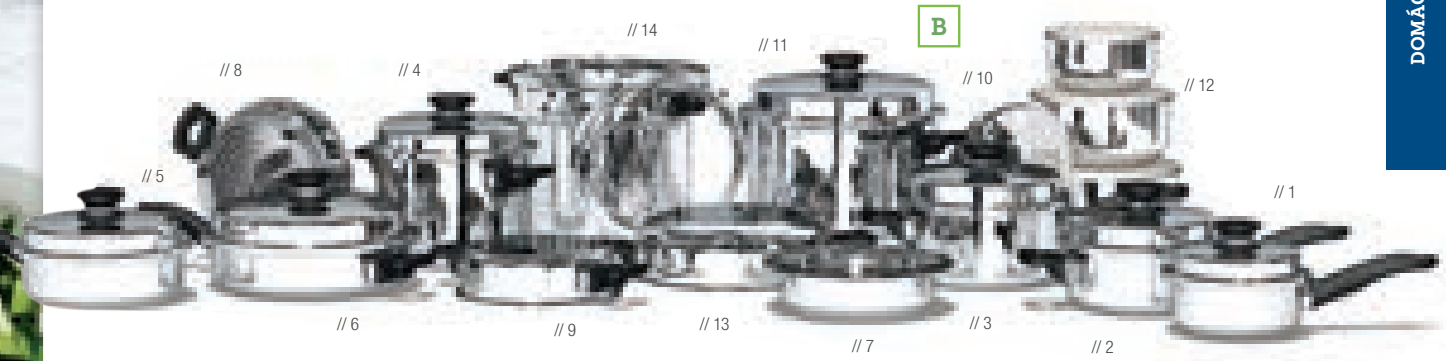

**iCook™  
NEREZOVÝ  
RIAD**

☼ Výrobky označené týmto symbolom nie sú zahrnuté do Amway Záruky spokojnosti zákazníka, ale sa na ne vzťahujú iné záruky, špecifikované na príbalovej informácii v balení výrobku. Podrobnejšie informácie vám poskytne pobočka spoločnosti Amway alebo váš VPA. UPOZORNENIE: Nepoužívajte vo vysokej teplote alebo v rúre. Vysoká teplota môže riad poškodiť.

iCook™ WOK



### NAJDÔLEŽITEJŠIE VLASTNOSTI

- **Náš exkluzívny DURAMIC™ je prvý systém pre povrch kuchynských nádob s touto modernou technológiou - má väčšiu odolnosť voči poškrabaniu a je vhodný na použitie so všetkým nekovovým kuchynským náčiním.**
- **Revolučná technológia umožňuje variť s minimálnym množstvom alebo úplne bez tuku.**
- **Pokrievky z temperovaného skla sú odolné voči poškrabaniu, ľahko sa čistia a nezachytáva sa na nich jedlo.**

A



- 18/8 Nerezová oceľ
- Čistý hliník
- Zlätina hliníka
- Čistý hliník
- 18/8 Nerezová oceľ
- Magnetická nerezová oceľ série 400
- 18/8 Nerezová oceľ

### DOKONALÉ PRE KAŽDÚ KULINÁRSKU FANTÁZIU

#### A // iCook™ Wok ☺

Dokonalý aj pre ázijskú kuchyňu aj tradičné spôsoby varenia, iCook Wok predstavuje to najlepšie vo svojej triede, technológiu, ktorá umožňuje variť metódou nízkej vlhkosti, čím sa v jedle zachovávajú prirodzené výživné látky. Najdôležitejšie črty

- 7-vrstvová konštrukcia pre optimálny výkon a odolnosť.
- Hliníkové jadro zabezpečuje rovnomerný ohrev a šetrí energiu pri varení.
- Systém varenia pri nízkej vlhkosti pomáha zachovávať živiny, chuť, farbu a konzistenciu potravín počas varenia.
- Je to kuchynská nádoba "všetko v jednom" - na osmahnutie/smaženie/vyprážanie, zaprávanie, odparovanie, rýchle varenie, dusenie, prípravu duseného mäsa na šľave, napařovanie.
- Obsahuje aj napařovaciu mriežku a mriežku v tvare lotosového kvetu, ktoré sú ideálne na prípravu plodov mora a zeleniny na pare, ako aj na udržiavanie pokrmu v teple počas prípravy ďalších jedál.

Obj. č. 105084

#### B // iCook 30 cm panvica s nelepivým povrchom ☺

Vysokoučinný a viacúčelový prídavok do vašej kuchynskej výbavy.

Obj. č. 101087

B



## PANVICE S NELEPIVÝM POVRCHOM

**Niečo mimoriadne v segmente nelepivých povrchov.** Naše špeciálne panvice na vyprážanie vám prinesú nielen mimoriadny zážitok pri varení, ale aj jedlo, ktoré je zdravšie. A vďaka ich elegantnému štíhlemu tvaru sa na ne rovnako dobre pozerá, ako sa s nimi varí.

#### C // iCook 6-dielna Sada panvíc s nelepivým povrchom so sklenenými pokrievkami ☺

Sada panvíc s priemerami 20 cm, 25 cm a 30 cm je to najlepšie, čo môže byť na praženie "high tech" bez tuku.

Obj. č. 101083

C



UPOZORNENIE: Používajte len pri nízkych alebo stredných teplotách ohrevu a neukladajte pokrievky opačne, keď odkladáte panvice, aby ste predišli poškrabaniu povrchu panvíc.



DOMÁCNOSŤ A BÝVANIE // iCook™

☺ Výrobky označené týmto symbolom nie sú zahrnuté do Amway Záruky spokojnosti zákazníka, ale sa na ne vzťahujú iné záruky, špecifikované na príbalovej informácii v balení výrobku. Podrobnejšie informácie vám poskytne pobočka spoločnosti Amway alebo váš VPA. UPOZORNENIE: Nepoužívajte vo vysokej teplote alebo v rúre. Vysoká teplota môže riad poškodiť.

# iCook™ KUCHYNSKÉ POMÔCKY

## DOKONALÉ PRE KAŽDÚ KULINÁRSKU FANTÁZIU

### ŠTÝLOVÁ A PRISPÔSOBIVÁ

#### A // iCook Zástera

iCook Zástera bude štýlovým doplnkom akejkolvek kuchyne.

- Vyrobená zo 100% bavlneného twilu, je vhodná na pranie v práčke, má pohodlný strih a rozmer z maximálnu ochranu.
- Bezpečná pracka a nastaviteľné kovové očko umožňujú prispôsobenie veľkosti podľa potreby

Obj. č. 251557

### BEZPEČNOSŤ SA SNÚBI SO ŠTÝLOM

#### B // iCook Chňapky

Tieto praktická, ale štýlové chňapky sa predávajú po pároch a sú zladené s iCook Zásterou.

- Vyrobená zo 100% bavlny, ktorá sa dá prať v práčke, ochranná výplň je odolná voči vysokým teplotám.
- Praktické uško na zavesenie

Obj. č. 251559



## iCook NOŽE

### VEDELI STE, ŽE..?

iCook™ Nože sú vyrobené z nemeckej nerezovej ocele špeciálne vytvorenej na výrobu kovaných nožov. Celý nôž, vrátane rúčky a čepele je vykován z jedného kusa kovu, aby bol mimoriadne silný a stabilný.

☛ Výrobky označené týmto symbolom nie sú zahrnuté do Amway Záruky spokojnosti zákazníka, ale sa na ne vzťahujú iné záruky, špecifikované na príbalovej informácii v balení výrobku. Podrobnejšie informácie vám poskytne pobočka spoločnosti Amway alebo váš VPA. UPOZORNENIE: Nepoužívajte vo vysokej teplote alebo v rúre. Vysoká teplota môže riad poškodiť.



### VÝNIMOČNE OSTRÉ NOŽE

#### D // iCook Brusič

Jednoduchý a premyslený nástroj, odolný brusič, ktorý pomáha zachovávať výnimočnú výkonnosť iCook Nožov a Nožníc. Protišmykové podložky zabraňujú klzaniu počas používania.

Obj. č. 102716

### MULTIFUNKČNÁ SILA

#### E // iCook Kuchynské nožnice ☛

Mimoriadne kvalitný kuchynský nástroj sa dá použiť aj ako luskáčik na orechy, otvárač na fľaše, strihač drôtov, orezávač mäsa, magnet, krájač na kosti, otvárač na konzervy, skrútkovač a na strihanie papiera a pod..

- Môžu ich bez problémov používať praváci aj ľaváci.
- Čepele sa dajú oddeliť, čo uľahčuje ich umývanie.

Obj. č. 102715



### AK MÁTE TIETO NOŽE, ŽIADNE INÉ UŽ V KUCHYNI NEPOTREBUJETE

#### C // iCook™ Sada 5 nožov ☛

Výnimočná sada 5 kvalitných iCook Nožov vám vystačí pri príprave akýchkoľvek dobrôt.

- Vďaka kovaným oceľovým čepeľiam sú nože pevné a ľahko sa s nimi pracuje.
- Koniec rukoväte je zahnutý do oblúka, aby sa dali lepšie a pohodlnejšie uchopiť.
- Špeciálne prehnutá rukoväť na spodnej strane umožňuje presný a pevný rez hlavne pri krájaní väčších a tvrdších kusov jedla.

Obj. č. 102709 – Sada 5 nožov (C1 - Šéfkuchársky nôž, C2 - Santoku nôž, C3 - Krájač, C4 - Malý nôž, C5 - Porcovací nôž)

V predaji zvlášť aj:

C2 - Santoku nôž  
obj. č. 102710

C4 - Malý nôž obj. č.  
102712



//E

Chcete, aby **VODA,**  
**KTORÚ PIJETE,**  
**BOLA TAK ČISTÁ,**  
**AKO JE TO LEN**  
**MOŽNÉ.**



**ČISTÁ  
VODA  
JE DAR**

S asi 7,2 miliónom predaných zariadení v 44 krajinách za posledných 30 rokov je eSpring prvým systémom svojho druhu, ktoré má v sebe silnú kombinovanú technológiu:

- Patentovanú\*\* filtráciu cez lisované uhlíkové bloky - na odstránenie nežiadúcich kontaminantov.
- Patentovanú\*\* technológiu UV svetla - na zničenie 99,99% potenciálne škodlivých baktérií a vírusov z vodovodnej vody.
- Pokrokový elektronický monitoring



**eSpring™**

je najpredávanejšou  
značkou domácich  
systémov na doupravu  
pitnej vody.\*

Iné systémy na doupravu pitnej vody ju skutočne len doupravujú. eSpring ju purifikuje, čím dostávate priamo z kohútika čistú, priezračnú, chutnú vodu.

## VODU A POTRAVU NUTNE POTREBUJEME PRE ŽIVOT. A ABY SA NÁM ŽILO DOBRE, POTREBUJEME Z OBOCH TO NAJLEPŠIE.

Od čistej vody priamo z kohútika po nádoby, ktoré pri príprave jedla uchovávajú jeho živiny a zároveň šetria energiu - naše vybavenie pre kuchyne vám dáva to najlepšie pre najlepšie výsledky

**JE ŠIROKÝ** Amway eSpring Systém na doupravu vody dokáže odstrániť vyše 160 znečisťujúcich látok, z toho vyše 140 kontaminantov potenciálne ohrozujúcich zdravie vrátane olova, ortute, pesticídov, herbicídov, farmaceutík a vedľajších produktov dezinfekcie - pričom ponecháva užitočné minerály ako vápnik, horčík a draslík - čím okamžite zlepši chuť a vôňu vody z kohútika.

**JE JEDNODUCHÝ** Štíhly a štýlový eSpring sa dá úplne jednoducho pripojiť k väčšine štandardných kuchynských kohútikov a pracuje pri normálnom tlaku vody v domácnosti. Dá sa namontovať na pracovnú dosku bez toho, aby boli potrebné špeciálne nástroje či inštalácie - alebo si ho môžete dať pod umývadlo, ak vám to vyhovuje viac.

**JE BEZPROBLÉMOVÝ** Kým u niektorých systémov je výmena filtra potrebná každý mesiac alebo aj častejšie, eSpring poskytne 5 000 litrov očistenej vody, čo vystačí pre šesťčlennú rodinu po dobu jedného roka.

**ŠETRÍ PENIAZE** Keď si spočítate, koľko by vás stálo takéto množstvo vody kúpenej vo fľašiach, je jasné, že pomocou eSpringu dokázate ušetriť majetok.

**JE EKOLOGICKÝ** Keď budete so sebou nosiť svoju fľašu z plastu bez obsahu BPA, ktorú si napustíte vodou z vlastného kohútika, budete mať dobrý pocit aj z toho, ako znižujete množstvo plastového odpadu. Plniť si fľašu eSpring vodou namiesto kupovania vody v plastových fľašiach znamená, že vaše pitie vody je ešte ekologickejšie.

**JE MEDZINÁRODNE CERTIFIKOVANÝ** Asociácia pre kvalitu vody (WQA, Water Quality Association) a Medzinárodná nadácia pre hygienu (NSFI, National Sanitation Foundation International) dali eSpringu najvyššie hodnotenie a schválenie v oblasti zdravia a bezpečnosti.

\* Na základe štúdie globálnych predajov Verify Markets z r. 2014

\*\* Patentované v Taliansku

eSpring™







eSpring™

**B // eSpring™ Pomocný kohútik**

Pomocný kohútik na použitie s eSpring Systémom na doúpravu vody pod pracovnou doskou.

Obj. č. 100663

**C // eSpring Zapojenie k existujúcemu kohútiku**

Pomocný kohútik na použitie nad pracovnou doskou. Môžete ho jednoducho pripojiť k zabudovanej jednotke kuchynského drezu.

Obj. č. 100662

// A

**ČISTÁ VODA ROVNO Z KOHÚTIKA****A+B // eSpring™ Systém na doúpravu vody eSpring™ s pomocným kohútikom**

Pozostáva z eSpring Systému na doúpravu vody na inštaláciu pod pracovnú dosku a z pomocného kohútika, ktorý pripojíte k drezu nad pracovnou doskou. Prietok vody je 3,4 litra za minútu.

Veľkosť jednotky: 32,7 cm x 17,8 cm

Obj. č. 100189

**A+C // eSpring Systém na doúpravu vody na pripojenie k existujúcemu kohútiku**

Pozostáva z eSpring Systému na doúpravu vody na inštaláciu nad drezom so sadou, ktorú môžete použiť k vášmu zabudovanému existujúcemu vodovodnému kohútiku. Prietok purifikovanej vody je 3,4 litra za minútu.

Veľkosť jednotky: 32,7 cm x 17,8 cm

Obj. č. 100188



// B



// C

Na výrobky označené týmto symbolom  sa nevzťahuje Amway Záruka spokojnosti zákazníka. Na tieto výrobky sa vzťahuje špeciálna záruka uvedená na informačnom letáku, priloženom k výrobku. Podrobnejšie informácie vám poskytne pobočka spoločnosti Amway alebo váš VPA.**NAJPREDAVANEJŠÍ  
VÝROBOK**



// 230

// A

#### BEZPEČNÉ UCHYTENIE PRE BEZCHYBNÝ PROFESIONÁLNY DOJEM

##### A // eSpring™ Sada na upevnenie na stenu

Sada na upevnenie na stenu umožňuje pripevnenie systému eSpring na stenu. Umožní zákazníkovi bezpečne upevniť jednotku eSpring na murovanú stenu, drevo alebo betón, aby sa uvoľnilo miesto na kuchynskej linke a dosiahol sa precízny, profesionálny vzhľad. Vhodné pre systémy s inštaláciou na pripojenie k existujúcemu kohútiku.

Obj. č. 102996



// B

#### NOVÝ ŠTANDARD V DOMÁCEJ ÚPRAVE PITNEJ VODY

##### B // eSpring™ Náhradný filter

V USA patentovaný filter s multiaktíviáciou a lisovaným blokom aktivovaného uhlíka určil nové štandardy v domácej úprave vody.

- Dokáže zachytiť častice 300-krát menšie ako priemer ľudského vlasu.
- Životnosť 5 000 litrov alebo jeden rok, podľa toho, ktorý stav nastane prvý.

Obj. č. 100186

Na výrobky označené týmto symbolom  sa nevzťahuje Amway Záruka spokojnosti zákazníka. Na tieto výrobky sa vzťahuje špeciálna záruka uvedená na informačnom letáku, príbalenom k výrobku. Podrobnejšie informácie vám poskytne pobočka spoločnosti Amway alebo váš VPA.  
\* V predaji od októbra 2016.

// C

## NOVINKA



#### VÝBORNÁ PRI VEČERI

##### C // eSpring Karafa\*

Štýlová, moderná sklenená karafa s vekom, ktoré sa automaticky otvorí, keď z nej nalievate - nalievanie bez rozlievania.

- Zabudované sítko vo veku zadrží kocky ľadu aj kúsky ovocia.
- Keď sa nepoužíva, karafa je zatvorená a obsah sa udrží čerstvý.

• Karafa má široké hrdlo, aby sa ľahko plnila.

Karafa s objemom 1,2 liter, obj. č. 268868

// D



#### ČERSTVÁ VODA ZA POCHODU

##### D // eSpring Športová fľaša

Noste si svoju eSpring vodu so sebou - ušetríte peniaze a zmenšíte množstvo odpadu vďaka tejto odolnej fľaši na vodu z plastu bez obsahu BPA.

- Šikový náustok vhodný na nalievanie aj na pitie.
- Dvojité zaklápacie viečko pomáha predchádzať presakovaniu a uľahčuje plnenie a čistenie. Bezpečné na použitie aj do umývačky riadu.

600 ml fľaša, obj. č. 251480

  
eSpring™

DOMÁCNOSŤ A BÝVANIE // eSpring™



eSpring™

eSpring™  
SYSTÉM  
NA DOÚPRAVU  
VODY

PREDLŽENÁ  
ZÁRUKA

5

ROKOV  
JE INVESTÍCIA  
V ZÁRUKU

## PREDLŽENÁ ZÁRUKA

- CHRÁŇTE SVOJU INVESTÍCIU AŽ PO DOBU 5 ROKOV PO KÚPE.\*
- ROZŠÍRENÁ ZÁRUKA PONÚKANÁ PRIAMO NA MIESTE PRI PREDAJI.
- DÁ SA DOKÚPIŤ AJ DODATOČNE POKIAL SA NA ZARIADENIE eSpring STÁLE VZŤAHUJE PRVOTNÁ ZÁRUKA VÝROBCU.

2 ROČNÁ  
ZÁRUKA



Obj. č. 100188  
eSpring

Amway Systém na doúpravu  
vody na pripojenie  
k existujúcemu kohútiku  
(na inštaláciu nad pracovnú plochu)

Obj. č. 100189  
eSpring

Systém na doúpravu vody  
s pomocným kohútikom  
(na inštaláciu pod pracovnú plochu)

5 ROČNÁ  
ZÁRUKA



Obj. č. 301904  
eSpring™

Amway Systém na doúpravu vody  
na pripojenie k existujúcemu kohútiku  
s Predĺženou zárukou  
(na inštaláciu nad pracovnú plochu) s dodatočnou  
3-ročnou rozšírenou zárukou

Obj. č. 301905  
eSpring

Systém na doúpravu vody s pomocným  
kohútikom s Predĺženou zárukou  
(na inštaláciu pod pracovnú plochu) s dodatočnou  
3-ročnou rozšírenou zárukou

2 + 3 ROK



Obj. č. 112195

- 3-ročná predĺžená záruka  
(po predaji)

2 ŠTANDARDNÝ NÁKUP - BEZ PREDLŽENEJ ZÁRUKY  
ROKY

Záruka od výrobcu\*  
100188 a 100189

MIMO ZÁRUKY

5 PREDLŽENÁ ZÁRUKA - NA PREDAJNOM MIESTE  
ROKOV

Predĺžená záruka: Výrobok je v záruke po dobu 5 rokov \*  
301904 a 301905

2+3 PREDLŽENÁ ZÁRUKA  
ROKY

Predĺžená záruka zakúpená v rámci originálnej  
2-ročnej záručnej doby poskytné až 5 rokov ochrany. \*  
112195



\* Zákonné práva nie sú touto zárukou dotknuté

DOMÁCNOSŤ A BÝVANIE // eSpring™

## Klasifikácia výrobku

	NÁZOV VÝROBKU	VÝSTRAŽNÉ SYMBOLY	OZNAČENIE
1	SA8™ Black Koncentrovaný tekutý prací prostriedok na čiernu bielizeň 250508		Nebezpečenstvo. Škodlivý po požití. Spôsobuje vážne poškodenie očí. Noste ochranné okuliare/ochranu tváre. PO ZASIAHNUTÍ OČÍ: Niekoľko minút ich opatrne vyplachujte vodou. Ak používate kontaktné šošovky a je to možné, odstráňte ich. Pokračujte vo vyplachovaní. Okamžite volajte NÁRODNÉ TOXIKOLOGICKÉ INFORMAČNÉ CENTRUM alebo lekára. Ak je potrebná lekárska pomoc, majte k dispozícii obal alebo etiketu výrobku. Uchovávajte mimo dosahu detí. Po manipulácii starostlivo umyte tvár, ruky a akúkoľvek časť pokožky vystavenej pôsobeniu. Pri používaní výrobku nejedzte, nepite ani nefajčite. PO POŽITÍ: ak máte zdravotné problémy, okamžite volajte NÁRODNÉ TOXIKOLOGICKÉ INFORMAČNÉ CENTRUM alebo lekára. Vypláchnite ústa. Obsahuje alkoholy, C10-16, etoxylované, kokaát draselný, alkoholy.
2	SA8 Tekutý koncentrovaný prací prostriedok 110478	 	Nebezpečenstvo. Škodlivý po požití. Spôsobuje vážne poškodenie očí. Obsahuje subtilizín. Môže vyvolať alergickú reakciu. Vypláchnite ústa. PO ZASIAHNUTÍ OČÍ: niekoľko minút ich opatrne vyplachujte vodou. Ak používate kontaktné šošovky a ak je to možné, odstráňte ich. Pokračujte vo vyplachovaní. Okamžite volajte NÁRODNÉ TOXIKOLOGICKÉ INFORMAČNÉ CENTRUM alebo lekára. PO POŽITÍ: ak máte zdravotné problémy, okamžite volajte NÁRODNÉ TOXIKOLOGICKÉ INFORMAČNÉ CENTRUM alebo lekára. Noste ochranné okuliare/ochranu tváre. Ak je potrebná lekárska pomoc, majte k dispozícii obal alebo etiketu výrobku. Uchovávajte mimo dosahu detí. Obsahuje alkoholy, C10-16, etoxylované, kokaát draselný, alkoholy, C12-14, etoxylované, propoxylované
3	SA8 DELICATE Jemný tekutý prací prostriedok 110479		Nebezpečenstvo. Spôsobuje vážne poškodenie očí. Noste ochranné okuliare/ochranu tváre. PO ZASIAHNUTÍ OČÍ: Niekoľko minút ich opatrne vyplachujte vodou. Ak používate kontaktné šošovky a ak je to možné, odstráňte ich. Pokračujte vo vyplachovaní. Okamžite volajte NÁRODNÉ TOXIKOLOGICKÉ INFORMAČNÉ CENTRUM alebo lekára. Ak je potrebná lekárska pomoc, majte k dispozícii obal alebo etiketu výrobku. Uchovávajte mimo dosahu detí. PO POŽITÍ: okamžite volajte NÁRODNÉ TOXIKOLOGICKÉ INFORMAČNÉ CENTRUM alebo lekára. Vypláchnite ústa. Obsahuje alkoholy, C10-16, etoxylované, kokaát draselný, alkoholy.
4	SA8 PREMIUM Koncentrovaný prací prášok 109849	 	Nebezpečenstvo. Škodlivý po požití. Spôsobuje vážne poškodenie očí. Noste ochranné okuliare/ochranu tváre. Obsahuje subtilizín. Môže vyvolať alergickú reakciu. PO ZASIAHNUTÍ OČÍ: Niekoľko minút ich opatrne vyplachujte vodou. Ak používate kontaktné šošovky a ak je to možné, odstráňte ich. Pokračujte vo vyplachovaní. Okamžite volajte NÁRODNÉ TOXIKOLOGICKÉ INFORMAČNÉ CENTRUM alebo lekára. Ak je potrebná lekárska pomoc, majte k dispozícii obal alebo etiketu výrobku. Uchovávajte mimo dosahu detí. PO POŽITÍ: ak máte zdravotné problémy, okamžite volajte NÁRODNÉ TOXIKOLOGICKÉ INFORMAČNÉ CENTRUM alebo lekára. Vypláchnite ústa. Obsahuje hydrogénuhličitan sodný, C10-16 etoxylát alkohol, uhličitan sodný, kyselínu citrónovú, kyselínu fumarovú
5	SA8 Color Prací prášok na farebnú bielizeň 109850	 	Nebezpečenstvo. Škodlivý po požití. Spôsobuje vážne poškodenie očí. Pri používaní výrobku nejedzte, nepite ani nefajčite. Vypláchnite ústa. PO ZASIAHNUTÍ OČÍ: Niekoľko minút ich opatrne vyplachujte vodou. Ak používate kontaktné šošovky a ak je to možné, odstráňte ich. Pokračujte vo vyplachovaní. Okamžite volajte NÁRODNÉ TOXIKOLOGICKÉ INFORMAČNÉ CENTRUM alebo lekára. Noste ochranné okuliare/ochranu tváre. Ak je potrebná lekárska pomoc, majte k dispozícii obal alebo etiketu výrobku. Uchovávajte mimo dosahu detí. Obsahuje uhličitan sodný, alkoholy, C10-16, etoxylované, kyselínu citrónovú, kyselínu fumarovú

	NÁZOV VÝROBKU	VÝSTRAŽNÉ SYMBOLY	OZNAČENIE
6	SA8™ BABY Prací prášok na detskú bielizeň 109851	 	Nebezpečenstvo. Škodlivý po požití. Spôsobuje vážne poškodenie očí. Na požiadanie možno poskytnúť kartu bezpečnostných údajov. Pri používaní výrobku nejedzte, nepite ani nefajčite. Vypláchnite ústa. PO ZASIAHNUTÍ OČÍ: Niekoľko minút ich opatrne vyplachujte vodou. Ak používate kontaktné šošovky a ak je to možné, odstráňte ich. Pokračujte vo vyplachovaní. Okamžite volajte NÁRODNÉ TOXIKOLOGICKÉ INFORMAČNÉ CENTRUM alebo lekára. Noste ochranné okuliare/ochranu tváre. Ak je potrebná lekárska pomoc, majte k dispozícii obal alebo etiketu výrobku. Uchovávajte mimo dosahu detí. Obsahuje hydrogénuhličitan sodný, alkoholy, C10-16 etoxylované, uhličitan sodný
7	SA8 TRI-ZYME™ Prípravok na namáčanie škvŕn a posilnenie účinku pracích prostriedkov 110482		Nebezpečenstvo. Spôsobuje vážne poškodenie očí. Obsahuje subtilizín. Môže vyvolať alergickú reakciu. Noste ochranné okuliare/ochranu tváre. PO ZASIAHNUTÍ OČÍ: Niekoľko minút ich opatrne vyplachujte vodou. Ak používate kontaktné šošovky a je to možné, odstráňte ich. Pokračujte vo vyplachovaní. Okamžite volajte NÁRODNÉ TOXIKOLOGICKÉ INFORMAČNÉ CENTRUM alebo lekára. Zneškodnite obsah/nádobu v priemyselnej spalovni odpadu. Ak je potrebná lekárska pomoc, majte k dispozícii obal alebo etiketu výrobku. Uchovávajte mimo dosahu detí. Obsahuje sesquikarbonát sodný, uhličitan sodný, C10-16 alkohol etoxylát, kyselínu fumarovú
8	SA8™ PRE WASH Sprej na odstraňovanie škvŕn pred praním 110403	 	Nebezpečenstvo. Škodlivý po požití. Spôsobuje vážne podráždenie očí. Mimoriadne horľavý aerosól. Uchovávajte mimo dosahu tepla, horúcich povrchov, iskier, otvoreného ohňa a iných zdrojov zapálenia. Nefajčite. Nestriekajte na otvorený oheň ani iný zdroj zapálenia. Nádoba je pod tlakom: neprepichujte alebo nespájajte ju, a to ani po spotrebovaní obsahu. Chráňte pred slnečným žiarením. Nevystavujte teplotám nad 50 °C/122 °F. Po manipulácii si starostlivo umyte tvár, ruky a akúkoľvek časť pokožky vystavenej pôsobeniu. Noste ochranné rukavice/ochranný odev/ochranné okuliare/ochranu tváre. PO ZASIAHNUTÍ OČÍ: Niekoľko minút ich opatrne vyplachujte vodou. Ak používate kontaktné šošovky a ak je to možné, odstráňte ich. Pokračujte vo vyplachovaní. Ak podráždenie očí pretrváva: vyhľadajte lekársku pomoc/starostlivosť. Uchovávajte mimo dosahu detí. Obsahuje alkoholy, C10-16 etoxylované, izobután, propán
9	SA8 ALL FABRIC BLEACH Univerzálny bieliaci prostriedok 110534, 110481	  	Nebezpečenstvo. Škodlivý po požití. Dráždi kožu. Spôsobuje vážne poškodenie očí. Môže prispieť k rozvoju požiaru; oxidačné činidlo. Noste ochranné okuliare/ochranu tváre. PO ZASIAHNUTÍ OČÍ: Niekoľko minút ich opatrne vyplachujte vodou. Ak používate kontaktné šošovky a ak je to možné, odstráňte ich. Pokračujte vo vyplachovaní. PRI KONTAKTE S POKOŽKOU: Umyte veľkým množstvom vody a mydla. Okamžite volajte NÁRODNÉ TOXIKOLOGICKÉ INFORMAČNÉ CENTRUM alebo lekára. Ak je potrebná lekárska pomoc, majte k dispozícii obal alebo etiketu výrobku. Uchovávajte mimo dosahu detí. Uchovávajte mimo dosahu tepla, horúcich povrchov, iskier, otvoreného ohňa a iných zdrojov zapálenia. Nefajčite. Prijmite opatrenia na zabránenie zmiešania s horľavými materiálmi. PO POŽITÍ: ak máte zdravotné problémy, okamžite volajte NÁRODNÉ TOXIKOLOGICKÉ INFORMAČNÉ CENTRUM alebo lekára. Vypláchnite ústa. Obsahuje hydrogénuhličitan sodný
10	SA8 Zmäkčovací prostriedok 109852 s vôňou alpských kvetov 110480 s vôňou záhradných kvetov		Pozor. Dráždi kožu. Spôsobuje vážne podráždenie očí. PRI KONTAKTE S POKOŽKOU: Umyte veľkým množstvom vody a mydla. Ak sa objaví podráždenie pokožky, vyhľadajte lekársku pomoc/starostlivosť. PO ZASIAHNUTÍ OČÍ: Niekoľko minút ich opatrne vyplachujte vodou. Ak používate kontaktné šošovky a ak je to možné, odstráňte ich. Pokračujte vo vyplachovaní. Ak podráždenie očí pretrváva: vyhľadajte lekársku pomoc/starostlivosť. Uchovávajte mimo dosahu detí.

	NÁZOV VÝROBKU	VÝSTRAŽNÉ SYMBOLY	OZNAČENIE
11	L.O.C.™ Univerzálny čistiaci prostriedok <b>0001</b>		Pozor. Spôsobuje vážne podráždenie očí. PO ZASIAHNUTÍ OČÍ: Niekoľko minút ich opatrne vyplachujte vodou. Ak používate kontaktné šošovky a ak je to možné, odstráňte ich. Pokračujte vo vyplachovaní. Ak podráždenie očí pretrváva: vyhľadajte lekársku pomoc/starostlivosť. Ak je potrebná lekárska pomoc, majte k dispozícii obal alebo etiketu výrobku. Uchovávajte mimo dosahu detí.
12	L.O.C. Čistiace obrúsky <b>110485</b>		Ak je potrebná lekárska pomoc, majte k dispozícii obal alebo etiketu výrobku. Uchovávajte mimo dosahu detí
13	AMWAY HOME™ Green Meadows Koncentrovaný osviežovač vzduchu a neutralizátor zápachu <b>8193</b>		Nebezpečenstvo. Mimoriadne horľavý aerosól. Chráňte pred sľnečným žiarením. Nevystavujte teplotám nad 50 °C/ 122 °F. Uchovávajte mimo dosahu tepla, horúcich povrchov, iskier, otvoreného ohňa a iných zdrojov zapálenia. Nefajčite. Nestriekajte na otvorený oheň ani iný zdroj zapálenia. Nádobu je pod tlakom: neprepichujte alebo nespajujte ju, a to ani po spotrebovaní obsahu. Ak je potrebná lekárska pomoc, majte k dispozícii obal alebo etiketu výrobku. Uchovávajte mimo dosahu detí.
14	L.O.C. Čistiaci prostriedok na sklo <b>117080</b>		Na požiadanie možno poskytnúť kartu bezpečnostných údajov. Ak je potrebná lekárska pomoc, majte k dispozícii obal alebo etiketu výrobku. Uchovávajte mimo dosahu detí.
15	AMWAY HOME Čistiaci prostriedok na toalety <b>109864</b>		Nebezpečenstvo. Spôsobuje vážne poškodenie očí. Noste ochranné okuliare/ochranu tváre. PO ZASIAHNUTÍ OČÍ: Niekoľko minút ich opatrne vyplachujte vodou. Ak používate kontaktné šošovky a ak je to možné, odstráňte ich. Pokračujte vo vyplachovaní. Okamžite volajte NÁRODNÉ TOXIKOLOGICKÉ INFORMAČNÉ CENTRUM alebo lekára. Zneškodnite obsah/nádobu v priemyselnej spaľovni odpadu. Ak je potrebná lekárska pomoc, majte k dispozícii obal alebo etiketu výrobku. Uchovávajte mimo dosahu detí. <i>Obsahuje kyselinu mliečnu, alkoholy, C10-16, ethoxylované</i>
16	L.O.C. Čistiaci prostriedok na kúpeľne <b>117078</b>		Pozor. Spôsobuje vážne podráždenie očí. PO ZASIAHNUTÍ OČÍ: Niekoľko minút ich opatrne vyplachujte vodou. Ak používate kontaktné šošovky a ak je to možné, odstráňte ich. Pokračujte vo vyplachovaní. Ak podráždenie očí pretrváva: Vyhľadajte lekársku pomoc/starostlivosť. Ak je potrebná lekárska pomoc, majte k dispozícii obal alebo etiketu výrobku. Uchovávajte mimo dosahu detí. <i>Obsahuje 1,2,3-propántrikarboxylovú kyselinu, 2-hydroxy- alkoholy, C10-16, etoxylované.</i>
17	L.O.C. METAL CLEANER Čistiaca pasta na kov <b>112160</b>		Pozor. Škodlivý po požití. Po manipulácii si starostlivo umyte tvár, ruky a akúkoľvek časť pokožky vystavenej pôsobeniu. Uchovávajte mimo dosahu detí. Pri používaní výrobku nejedzte, nepite ani nefajčite. PO POUŽITÍ: ak máte zdravotné problémy, okamžite volajte NÁRODNÉ TOXIKOLOGICKÉ INFORMAČNÉ CENTRUM alebo lekára. Vypláchnite ústa. Ak je potrebná lekárska pomoc, majte k dispozícii obal alebo etiketu výrobku. Zneškodnite obsah/nádobu v priemyselnej spaľovni odpadu. <i>Obsahuje chlorid vápenatý, kremeň (oxid kremičitý)</i>
18	L.O.C. Jemný čistiaci prípravok <b>110486</b>		Ak je potrebná lekárska pomoc, majte k dispozícii obal alebo etiketu výrobku. Uchovávajte mimo dosahu detí.
19	L.O.C. Čistiaci prostriedok na kuchyňu <b>117079</b>		Pozor. Spôsobuje vážne podráždenie očí. PO ZASIAHNUTÍ OČÍ: Niekoľko minút ich opatrne vyplachujte vodou; Ak používate kontaktné šošovky a ak je to možné, odstráňte ich. Pokračujte vo vyplachovaní. Ak podráždenie očí pretrváva: Vyhľadajte lekársku pomoc/starostlivosť. Ak je potrebná lekárska pomoc, majte k dispozícii obal alebo etiketu výrobku. Uchovávajte mimo dosahu detí.

	NÁZOV VÝROBKU	VÝSTRAŽNÉ SYMBOLY	OZNAČENIE
20	DISH DROPS™ Koncentrovaný prípravok na umývanie riadu <b>110488</b>		Pozor. Spôsobuje vážne podráždenie očí. PO ZASIAHNUTÍ OČÍ: Niekoľko minút ich opatrne vyplachujte vodou. Ak používate kontaktné šošovky a ak je to možné, odstráňte ich. Pokračujte vo vyplachovaní. Okamžite volajte NÁRODNÉ TOXIKOLOGICKÉ INFORMAČNÉ CENTRUM alebo lekára. Zneškodnite obsah/nádobu v priemyselnej spaľovni odpadu. Ak je potrebná lekárska pomoc, majte k dispozícii obal alebo etiketu výrobku. Uchovávajte mimo dosahu detí. <i>Obsahuje laurylétersulfát sodný, kokamidopropyl betain, etoxylovaný alkohol</i>
21	DISH DROPS Automatic Prostriedok do umývačiek riadu <b>110489</b>		Nebezpečenstvo. Spôsobuje vážne poškodenie očí. Noste ochranné okuliare/ochranu tváre. PO ZASIAHNUTÍ OČÍ: Niekoľko minút ich opatrne vyplachujte vodou. Ak používate kontaktné šošovky a ak je to možné, odstráňte ich. Pokračujte vo vyplachovaní. Okamžite volajte NÁRODNÉ TOXIKOLOGICKÉ INFORMAČNÉ CENTRUM alebo lekára. Zneškodnite obsah/nádobu v priemyselnej spaľovni odpadu. Ak je potrebná lekárska pomoc, majte k dispozícii obal alebo etiketu výrobku. Uchovávajte mimo dosahu detí. <i>Obsahuje uhličitan sodný, kyselinu kremičitú, sodnú soľ, uhličitan sodný, zlučeninu s peroxidom vodíka (H<sub>2</sub>O<sub>2</sub>) (2:3)</i>
22	DISH DROPS Automatic Tablety do umývačiek riadu <b>109867</b>		Výstraha: Dráždi kožu. Spôsobuje vážne podráždenie očí. Obsahuje subtlizín. Môže vyvolať alergickú reakciu. Noste ochranné okuliare/ochranu tváre. PRI KONTAKTE S POKOŽKOU: Umyte veľkým množstvom vody a mydla. PO ZASIAHNUTÍ OČÍ: Opatrne niekoľko minút oplachujte vodou; Ak používate kontaktné šošovky a je to možné, odstráňte ich. Pokračujte vo vyplachovaní.; Zneškodnite obsah/nádobu v priemyselnej spaľovni odpadu; Ak je potrebná lekárska pomoc, majte k dispozícii obal alebo etiketu výrobku. Uchovávajte mimo dosahu detí; <i>Obsahuje uhličitan sodný, kyselinu kremičitú, sodnú soľ, uhličitan sodný, zlučeninu s peroxidom vodíka (H<sub>2</sub>O<sub>2</sub>) (2:3)</i>
23	AMWAY™ Oven cleaner Čistiaci prostriedok na rúry <b>0014</b>		Nebezpečenstvo. Spôsobuje vážne poleptanie kože a poškodenie očí. Noste ochranné rukavice/ochranný odev/ochranné okuliare/ochranu tváre. Nevychudajte prach/dym/plyn/hmlu/pary/aerosóly. PRI KONTAKTE S POKOŽKOU (alebo vlasmi): Ihneď odstráňte/vyčistite všetky kontaminované časti odevu. Pokožku opláchnite vodou/sprchou. PO ZASIAHNUTÍ OČÍ: Niekoľko minút ich opatrne vyplachujte vodou. Ak používate kontaktné šošovky a ak je to možné, odstráňte ich. Pokračujte vo vyplachovaní. Okamžite volajte NÁRODNÉ TOXIKOLOGICKÉ INFORMAČNÉ CENTRUM alebo lekára. Uchovávajte uzamknuté. Uchovávajte mimo dosahu detí. <i>Obsahuje hydroxid sodný.</i>
24	ZOOM™ Koncentrovaný čistiaci prostriedok <b>117074</b>		Pozor. Spôsobuje vážne podráždenie očí. PO ZASIAHNUTÍ OČÍ: Niekoľko minút ich opatrne vyplachujte vodou. Ak používate kontaktné šošovky a ak je to možné, odstráňte ich. Pokračujte vo vyplachovaní. Ak podráždenie očí pretrváva: vyhľadajte lekársku pomoc/starostlivosť. Ak je potrebná lekárska pomoc, majte k dispozícii obal alebo etiketu výrobku. Uchovávajte mimo dosahu detí.
25	L.O.C.™ Plus SEE SPRAY™ Čistiaci prostriedok na sklo <b>8116</b>		Nebezpečenstvo. Mimoriadne horľavý aerosól. Ak je potrebná lekárska pomoc, majte k dispozícii obal alebo etiketu výrobku. Uchovávajte mimo dosahu detí. Chráňte pred sľnečným žiarením. Nevystavujte teplotám nad 50 °C/ 122 °F. Uchovávajte mimo dosahu tepla, horúcich povrchov, iskier, otvoreného ohňa a iných zdrojov zapálenia. Nefajčite. Nestriekajte na otvorený oheň ani iný zdroj zapálenia. Nádobu je pod tlakom: neprepichujte alebo nespajujte ju, a to ani po spotrebovaní obsahu.
26	WAX FURNITURE POLISH Leštidlo na nábytok <b>100712</b>		Nebezpečenstvo. Mimoriadne horľavý aerosól. Nádobu je pod tlakom: Pri zahriatí sa môže roztrhnúť. Ak je potrebná lekárska pomoc, majte k dispozícii obal alebo etiketu výrobku. Uchovávajte mimo dosahu detí. Pred použitím si prečítajte etiketu. Uchovávajte mimo dosahu tepla, horúcich povrchov, iskier, otvoreného ohňa a iných zdrojov zapálenia. Nefajčite. Nestriekajte na otvorený oheň ani iný zdroj zapálenia. Chráňte pred sľnečným žiarením. Nevystavujte teplotám nad 50 °C/ 122 °F.



## ČO HĽADÁTE?

- Môžete sa úplne sami rozhodovať, ako budete tráviť váš čas?
- Zarábate toľko, koľko si zaslúžite?
- Chceli by ste pracovať z domu?
- Je rovnováha medzi prácou a voľným časom vo vašom živote podľa vašich predstáv?
- Chceli by ste mať svoje vlastné podnikanie a rozhodovať o svojej budúcnosti?

## VYSKÚŠAJTE PODNIKATEĽSKÚ PRÍLEŽITOSŤ AMWAY

- Vlastníte svoje vlastné podnikanie, môžete pracovať z domu
- Sami sa rozhodujete kedy, ako a s kým budete pracovať
- Vyberáte si zo stoviek vysokokvalitných výrobkov a máte oporu v záruke spokojnosti\*
- Zarábate podiel z ceny predaných výrobkov\*\*
- Nízke počiatočné náklady

**NÁŠ ÚSPECH DOKÁZATEĽNE TRVÁ UŽ VIAC AKO POLSTOROČIA A OD ROKU 1959 DO ROKA 2015, AMWAY VYPLATILA VIAC BONUSOV A MOTIVAČNÝCH PEŇAŽNÝCH ODMIEN SVOJIM DISTRIBUTÉROM NA CELOM SVETE, AKO KTORÁKOĽVEK INÁ SPOLOČNOSŤ PRIAMEHO PREDAJA\*\*\***

\* Prosím, prečítajte si špecifické podmienky na str. 236.

\*\* Podrobnejšie informácie vám poskytne náš oficiálny Predajný a marketingový plán.

\*\*\* Zdroj: Euromonitor International Ltd, [www.euromonitor.com/amway-claims](http://www.euromonitor.com/amway-claims)

## ZASLÚŽITE SI NIEČO LEPŠIE. KEDY, AK NIE TERAZ?

Sú **dva jednoduché spôsoby, ako rozbehnúť svoje podnikanie Amway:**

1. Porozprávajte sa s Vlastníkom podnikania Amway, od ktorého ste dostali tento katalóg, alebo
2. navštívte internetovú stránku [www.amway.sk](http://www.amway.sk) a zaregistrujte sa. Nájdete tam zoznam Vlastníkov podnikania Amway vo vašom okolí, z ktorých si môžete vybrať. Vybudujte si vlastnú budúcnosť v spolupráci s lídrom tohto typu podnikania a pridajte sa k ďalším Vlastníkom podnikania Amway z celého sveta!

## AMWAY VŠADE NA SVETE

### Amway ponúka podnikateľskú príležitosť po celom svete.

Amway so svojou materskou spoločnosťou Alticor úspešne podniká už viac ako polstoročie a je najväčšou spoločnosťou priameho predaja na svete.\*

**Vy sa rozhodnete,  
kedy nastane tá pravá  
chvíľa, aby ste s nami  
odštartovali svoje  
vlastné podnikanie.**

### Aj vy budete môcť ťažiť z toho, že:

- Naša prítomnosť vo viac ako 100 krajinách a teritóriách.
- Máme osvedčený podnikateľský plán, ktorý vygeneroval globálne predaje vo výške 9,5 miliárd USD za rok 2015.
- Máme svoje vlastné výskumné centrá, farmy s trvalo udržateľným hospodárstvom a výnimočné "experience" centrá.
- Viac ako 950 vedcov, inžinierov a profesionálnych technických pracovníkov vo viac ako 75 výskumných laboratóriách vo svete.

- Sme držiteľmi viac ako 1 100 patentov a viac ako 500 je v procese patentovania.
- Máme sieť viac ako 3 000 000 Vlastníkov podnikania Amway.
- Vlastníkom podnikania Amway sme od roku 1959 na bonusoch vyplátili už viac ako 53 miliárd USD.



**!** Prosim, pozrite si príklady lokalít 1 až 9 na nasledujúcej strane.

### ikonky:

- Prítomnosť Amway na trhu
- Experience Centrum / Predajňa

- NUTRILITE™ farmy / výrobné zariadenia
- Centrum výrobkov a služieb
- Šport a zábava

# AMWAY STREDISKÁ PO CELOM SVETE

## Riaditeľstvo spoločnosti Amway

Miesto: **Ada, Michigan, U.S.A.**

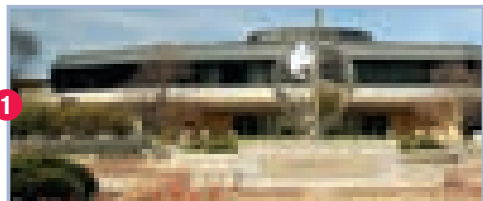

## Nutrilite Inštitút zdravia (NHI)

Miesto: **Kalifornia, U.S.A.**



## Amway farma

Miesto: **Ubajara, Ceará, Brazília.**

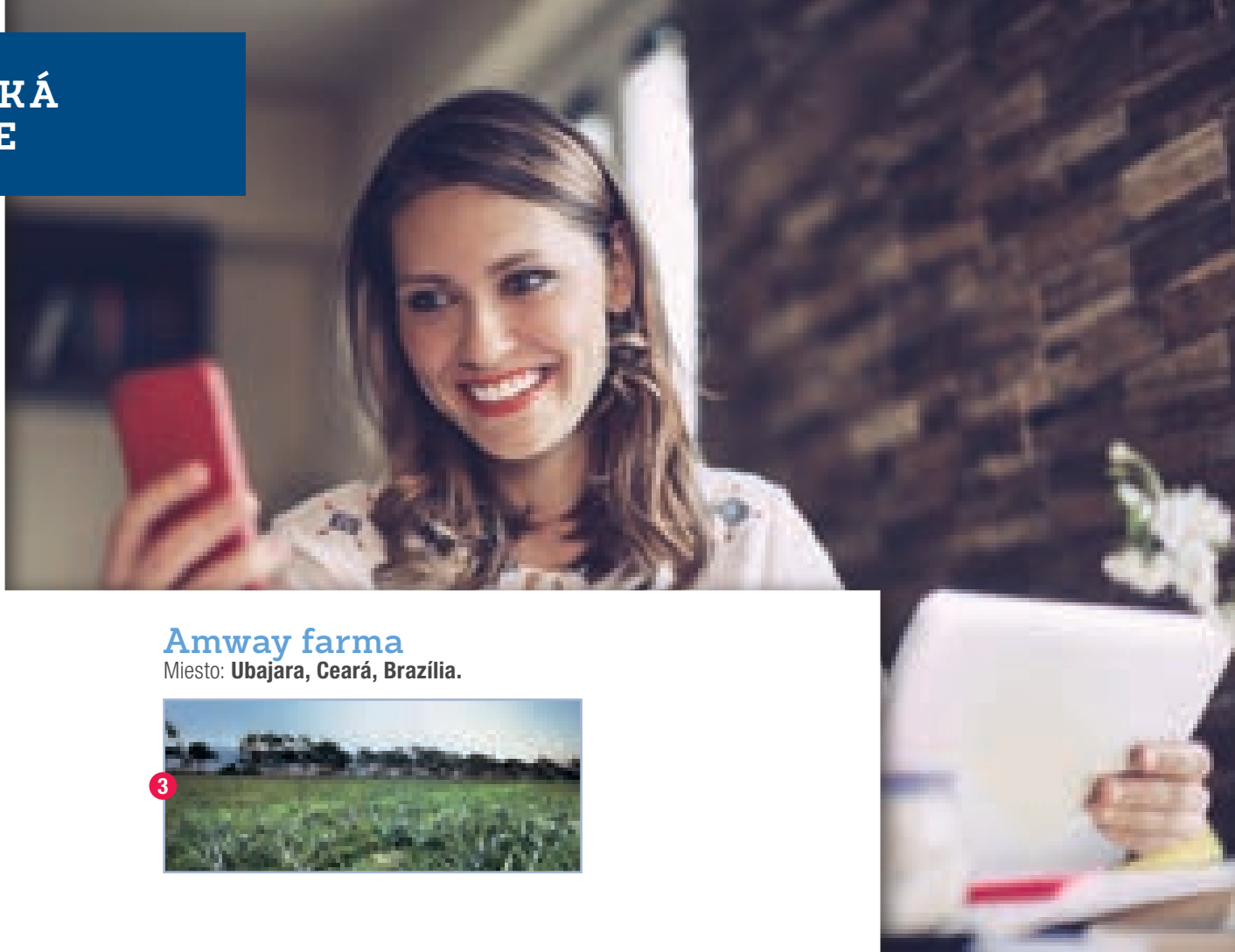
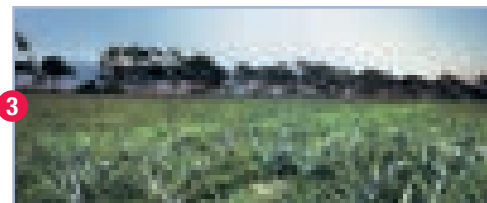

## Amway

Miesto: **Miláno, Taliansko**

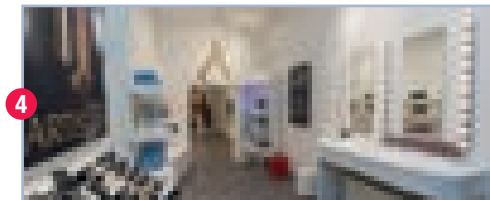

## Amway

Miesto: **Berlín, Nemecko**

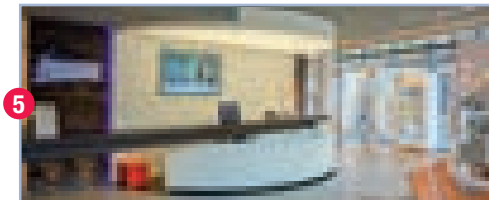

## Amway

Miesto: **Londýn, Veľká Británia**

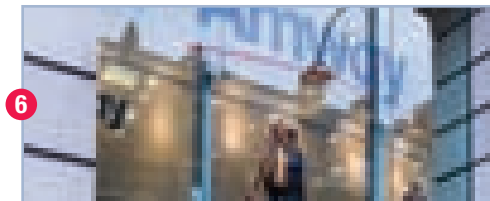

## Amway

Miesto: **Istanbul, Turecko**

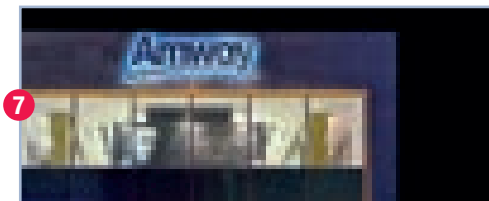

## Amway

Miesto: **Rostov na Done, Rusko**

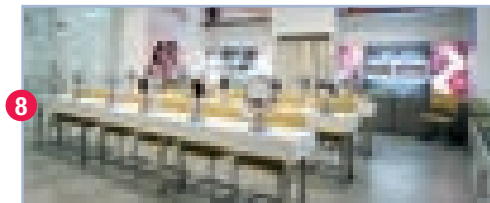

## Amway

Miesto: **Čína**



# ZÁRUKA SPOKOJNOSTI

Stojíme si za kvalitou AMWAY™ výrobkov a ručíme za vašu spokojnosť.

## Amway Záruka spokojnosti zákazníkov

Pokiaľ to nie je špecifikované inak, na neoznačené výrobky distribuované spoločnosťou Amway, ktoré sú uvedené v tomto katalógu, sa vzťahuje Amway Záruka spokojnosti zákazníka (okrem nižšie uvedených výnimiek) v plnom rozsahu. Ak zákazník nie je spokojný s výrobkom, prosíme, vráťte výrobok alebo jeho nepotrebovanú časť v súlade s nižšie uvedenými Pokynmi pre vrátenie výrobkov.

Amway Záruka spokojnosti zákazníka sa nevzťahuje na: a) výrobky, ktoré boli použité na iné účely, ako sú určené pri bežnom domácom použití, b) výrobky, ktoré boli zámerne poškodené alebo nesprávne použité, c) výrobky distribuované spoločnosťou Amway, na ktoré je stanovená špeciálna doba vrátenia, vrátane výrobkov označených v tomto katalógu symbolom  v tejto brožúre, a/alebo d) výrobky, na ktoré sa vzťahuje výslovná písomná záruka.



## Amway 90-dňová záruka spokojnosti

Výrobky distribuované spoločnosťou Amway sú označené symbolom  a vzťahuje sa na ne 90-dňová záruka spokojnosti, ktorá začína dňom zakúpenia výrobku. Ak zákazník nie je spokojný s výrobkom, prosím, vráťte výrobok do 90 (deväťdesiat) dní od dátumu jeho zakúpenia, v súlade s nižšie uvedeným Pokynom pre vrátenie výrobkov.

Amway 90-dňová záruka spokojnosti sa nevzťahuje na: a) výrobky, ktoré boli použité na iné účely ako sú určené pri bežnom domácom použití, a/alebo b) výrobky, ktoré boli zámerne poškodené alebo nesprávne použité. Po uplatnení záruky nezačína lehota plynúť od začiatku, ani sa nepredlžuje.

## Pokyny pre vrátenie výrobkov

Zákazníci vracajú výrobky svojim Vlastníkom podnikania Amway. Vlastník podnikania Amway je spoločnosťou Amway poverený ponúknuť nasledujúce možnosti: (a) výmena výrobku bez poplatku b) poskytnutie kreditu v plnej výške na nákup iného výrobku distribuovaného spoločnosťou Amway alebo c) vrátenie peňazí v plnej výške kúpnej ceny.

Ak zákazník nemôže kontaktovať Vlastníka podnikania Amway, môže kontaktovať oddelenie služieb VPA.

## Záruka výrobcu

Ak sa na ktorýkoľvek výrobok distribuovaný spoločnosťou Amway vzťahuje záruka výrobcu, potom úplné údaje o tejto záruke sú súčasťou balenia výrobku. Tieto záruky platia na území Slovenskej republiky. Podrobnejšie informácie vám poskytne váš VPA (Vlastník podnikania Amway) alebo spoločnosť Amway. Akékoľvek záruky, ktoré ponúkame na výrobky uvedené v tejto brožúre, sú len doplnkom vašich zákonných práv, ktoré nimi zostávajú nedotknuté.

## Nakupovanie online

Vlastníci podnikania Amway a zákazníci môžu nakupovať online na [www.amway.sk](http://www.amway.sk), kde môžu zadávať objednávky 24 hodín denne, 7 dní v týždni.

## Poznámka

Všetky položky sú v tomto katalógu zahrnuté v dobrej viere, že budú k dispozícii po celú dobu jeho platnosti. Spoločnosť Amway si však vyhradzuje právo nahradiť výrobok podobným výrobkom rovnakej alebo vyššej kvality, bez dodatočných nákladov. Technické špecifikácie sa môžu bez predchádzajúceho oznámenia meniť v závislosti od dodávok. Akékoľvek uvedené veľkosti, hmotnosť a objem sú len orientačné.

Označovanie rozmerov:

V = výška, H = hĺbka, Š = šírka, D = dĺžka.

Vyvinuli sme maximálne úsilie, aby zobrazené farby čo najviac zodpovedali skutočnosti, avšak tlačou mohli nastať menšie zmeny. Všetky výrobky sú v súlade s relevantnými európskymi požiadavkami a smernicami.

## Objednávanie a doručovanie

Váš Vlastník podnikania Amway vám pomôže určiť najlepší spôsob objednávanie a doručenia výrobkov uvedených v tejto brožúre. Váš Vlastník podnikania Amway môže za vás vybaviť vašu objednávku alebo vás zaregistrovať za účelom objednávanie výrobkov priamo od spoločnosti Amway a ich doručenia priamo až k vašim dverám.

# POMÔŽTE NÁM ZMENIŤ ŽIVOTY DETÍ

Spoločnosť Amway bola vždy hrdá na svoj záväzok voči spoločnosti a spoločenskú zodpovednosť.

AMWAY kampaň pre deti ONE BY ONE™ sa začala v roku 2003 a jej základnou filozofiou je poskytovať príležitosti deťom, jednému po druhom. Je to odrazom nášho modelu podnikania - jednotlivci, ktorí navzájom spolupracujú, dokážu vytvoriť oveľa viac, než si sami dokážu predstaviť.

V roku 2013, kampaň pre deti Amway One by One Campaign pre deti oslávila svoje 10. výročie. Počas týchto rokov sa kampaň One by One spokojila pomocou pre 12,7 miliónov detí. Udialo sa to vďaka Amway, Vlastníkom podnikania Amway a zamestnancom, ktorí spolu venovali 261 miliónov USD a 3,9 miliónov odpracovaných hodín dobrovoľníckej práce na pomoc deťom. Veľká vďaka vám všetkým!



Amway ONE by ONE

V prípade, že máte záujem o podrobnejšie informácie, prosím, zavolať na číslo +421 249 204 444v alebo napíšte na adresu uvedenú na zadnej strane tohto katalógu.



NUTRILITE™  
SILA

5

NUTRILITE poskytuje svoje odborné znalosti pre boj s globálnym sociálnym problémom: **podvýživou detí.**

**Chronická podvýživa je základnou príčinou smrti u 45 percent detí vo veku pod 5 rokov. To znamená, že viac ako 3,1 milióna detí ročne**

**umiera na podvýživu, uvádza správa Svetovej zdravotníckej organizácie (World Health Organization, (WHO).**

the  
power  
of 5  
NUTRILITE  
Exclusively from Amway

## POMOC PODVÝŽIVENÝM DEŤOM S NUTRILITE™

Amway spustila kampaň **Nutriline Power of 5 (Sila piatich)**, aby upriamila pozornosť na problém detskej podvýživy, kritickú úlohu, ktorú zohráva výživa počas vývoja v ranom detskom veku, a chce sa sústrediť na pomoc deťom dosiahnuť im ich piate narodeniny, ktoré sú kľúčové pre telesný vývoj. Kampaň bola spustená v máji 2014 s cieľom zvýšiť každodennú nutričnú hodnotu potravy podvyživených detí vo veku od 6 mesiacov po 5 rokov.

Náš hlavný cieľ v roku 2016 je poskytnúť 5 miliónov NUTRILITE Little Bits podvyživeným deťom.

Cieľom je, aby Sila piatich (Power of 5) 5 miliónov Nutriline Little Bits by malo prospieť viac ako 14 000 podvyživených detí vo veku od 6 mesiacov do 5 rokov.

Od svojho spustenia v roku 2014 kampaň Nutriline Power of 5 už poskytla esenciálne denné živiny vo forme NUTRILITE Little Bits, výživového doplnku vo forme mikronutrientov tisícom detí v Mexiku, Brazílii, Dominikánskej republike, Haiti, Kolumbii, Kostarike, Paname, Hondurase, Salvadore, Južnej Afrike, Zambii, Indonézii, Vietname a Čína.

Kampaň Nutriline Power of 5 podporilo mnoho ľudí po celom svete, vrátane Vlastníkov podnikania Amway, zamestnancov a verejnosti. Ale chceli by sme urobiť viac, aby žiadne dieťa nebolo ochudobnené o živiny, ktoré potrebuje jeho organizmus, aby rástol a vyvíjal sa ako iných detí. Potrebujeme vybudovať silné partnerské vzťahy s organizáciami, ktoré zavádzajú toto riešenie a s šúdmi, ktorí podporujú naše úsilie poskytovať viac NUTRILITE Little Bits väčšiemu počtu detí."

Podľa Svetovej zdravotníckej organizácie je podvýživa príčinou viac ako 3 miliónov predčasných úmrtí detí vo veku pod 5 rokov každý rok. Tie deti, ktoré prežijú, si často nesú trvalé následky, vrátane obmedzeného rastu, slabého rozvoja kognitívnych schopností a nízkej odolnosti voči chorobám. Podvýživa tiež

ovplyvňuje výkonnosť v škole a štúdiu ukázali, že to potom často vedie k zníženej možnosti pracovného uplatnenia a zníženého zárobku v dospelosti.

Kampaň Nutriline Power of 5 spolupracuje s humanitárnymi organizáciami pri distribúcii NUTRILITE Little Bits rodinám, ktoré majú podvyživené deti vo veku od 6 mesiacov do 5 rokov v tých

oblastiach, kde tieto organizácie aktívne vzdelávajú, poskytujú potravinovú pomoc a vykonávajú aj spätné vyhodnocovanie toho, či deti prosperujú.

Aj vy môžete pomáhať podporovať podvyživené deti vitamínmi a minerálmi NUTRILITE! Ak máte záujem získať viac informácií, kontaktujte váš Corporate Affairs tím. Ďalšie informácie o kampani Nutriline Power of 5 nájdete aj na [Nutrilite.com/littlebits](http://Nutrilite.com/littlebits).





# FOUNDATIONAL Trio

ZÁKLAD  
PRE VAŠU POHODU

**Amway**

Amway Česká republika, s.r.o.  
Nad Kazankou 29,  
171 00 Praha 7 – Troja  
Tel.: +421 249 204 444  
Fax: +421 249 204 446  
E-mail: [info@amway.sk](mailto:info@amway.sk),  
[www.amway.sk](http://www.amway.sk)



239065SK3



Viac informácií vám poskytne  
váš VPA:

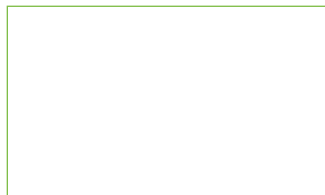

**1** Mikronutrienty + fytonutrienty  
DOUBLE X™ a Daily

**2** Makronutrienty - zdravý tuk  
Omega-3 Komplex

**3** Makronutrienty - proteíny  
All Plant Protein